

## VIOLA VERTICAAL (V1-ZB, V1L1-ZB, V2-ZB)



### OVER VIOLA VERTICAAL

#### In de soberheid toont zich de klasse

Een buizenradiator die naadloos combineert met elke woonstijl, door zijn sobere klasse en zijn vanzelfsprekend design. De strak gelijkende voorkant en de ingewerkte zijpanelen staan borg voor een uniforme look en een optimale warmteafgifte. Viola, zo simpel, krachtig en aantrekkelijk kan verwarmingscomfort zijn.

#### TYPES

- V1-ZB enkele rij buizen, V2-ZB dubbele rij buizen, V1L1-ZB met lamellen

#### BUIZEN

- Verticaal, platovaal 70 x 10 mm

#### COLLECTOREN

- Horizontaal, vierkant, achterliggend 34 x 34 mm

#### KLEUREN

- Standaardkleur wit RAL 9016
- Niet verkrijgbaar in kleuren Gloss White en Jet Black
- Uitgebreide kleurenkaart zie p. 16

#### SPECIAAL

- Bij type V1L1-ZB is 1 rij stalen lamellen ter verhoging van de warmteafgifte op de platovale buizen gepuntlast.
- Wordt standaard geleverd met 2 zijbekledingen.
- mm aansluiting alleen mogelijk bij even aantal buizen.

#### BEVESTIGINGEN

- Muurbevestigingen standaard
- V2-ZB ook verkrijgbaar als vrijstaande opstelling, zie p. 150.

#### TECHNISCH

- Weerstandsgelast (onzichtbare lasnaden)
- KTL-grondlaag, poedercoating
- Standaardwerkdruk: 4 bar. Meerprijs hogere werkdruk (10 bar): +10%
- De leveringstermijn van radiator met een hogere werkdruk is 1 week extra.
- Maximale bedrijfstemperatuur: 110°C

#### ELEKTRISCH (zie hoofdstuk elektrische radiatoren)

- ✓ Zuiver elektrische radiator in de fabriek voorgevuld
- ✗ Gemengde radiator

#### TECHNISCHE TEKENINGEN

- Zie p. 153

#### AANSLUITING

- ✓ Eénpuntsaansluiting voor éénpijpsysteem (radiator speciaal te bestellen) (zie p. 301)
- ✓ Eénpuntsaansluiting voor tweepijpsysteem (radiator speciaal te bestellen) (zie p. 301)
- ✓ Tweepuntsaansluiting voor éénpijpsysteem (aansluiting via de middenaansluiting) (zie p. 300)
- ✓ Tweepuntsaansluiting voor tweepijpsysteem (standaard) (zie p. 300)
- ✗ Geïntegreerd ventiel

#### AANBEVOLEN AANSLUITING (1008)

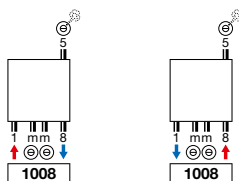

Andere aansluitmogelijkheden, zie p. 152



art. nr. 118200100009016  
prijs € 91

Koppelingen, zie p. 313

#### AANBEVOLEN VOOR BADKAMER IN OPTIE



handdoekbeugel (chromo)  
art. nr. 118322300000099  
prijs € 166

Andere accessoires, zie p. 151

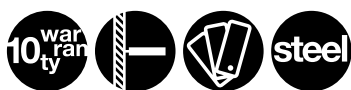

V2-ZB

**HOE VIOLA VERTICAAL BESTELLEN**

Leveringstermijn 15 - 30 werkdagen  
(zonder transportduur)

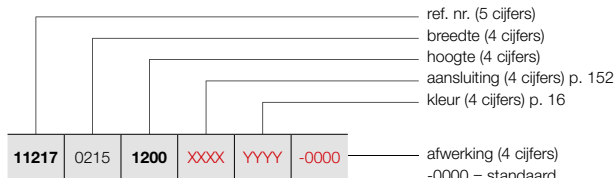

**VRIJSTAANDE OPSTELLING (V2-ZB)**

Zie p. 150 voor extra toebehoren.

- 0000 = standaard
- 0007 = telescopische voeten + muurbevestigingen
- 0008 = vrijstaand 1 voet
- 0009 = vrijstaand 2 voeten

**VIOLA VERTICAAL (V2-ZB)**



V2-ZB

BESTELCODE MAATWERK VIOLA VERTICAAL	TECHNISCHE GEGEVENS									STANDAARDKLEUR		ANDERE KLEUREN					
	buizen	breedte (L mm)	hoogte (H mm)	75/65/20 (Watt)	55/45/20 (Watt)	n-exp.	gewicht (kg)	inhoud (l)	el. weerst. (Watt)	prijs RAL 9016	verkorte ref. nr. RAL 9016 voorraad	prijs kleur					
<b>REF. NR. VIOLA VERTICAAL V2-ZB : 11217</b>																	
<b>11217</b>	<b>0215</b>	<b>1200</b>	<b>XXXX</b>	<b>YYYY</b>	<b>-0000</b>	3	215	1200	445	226	1,33	13,56	3,78	-	<b>410</b>	-	<b>472</b>
		<b>1400</b>				3	215	1400	518	263	1,33	15,63	4,35	-	<b>447</b>	-	<b>514</b>
		<b>1600</b>				3	215	1600	586	296	1,34	17,70	4,92	-	<b>483</b>	-	<b>555</b>
		<b>1800</b>				3	215	1800	649	327	1,34	19,80	5,49	-	<b>520</b>	-	<b>598</b>
		<b>2000</b>				3	215	2000	705	356	1,34	21,87	6,06	-	<b>555</b>	-	<b>638</b>
		<b>2200</b>				3	215	2200	756	381	1,34	23,40	6,42	-	<b>592</b>	-	<b>681</b>
		<b>2400</b>				3	215	2400	801	404	1,34	24,39	6,60	-	<b>628</b>	-	<b>722</b>
<b>11217</b>	<b>0288</b>	<b>1200</b>	<b>XXXX</b>	<b>YYYY</b>	<b>-0000</b>	4	288	1200	593	301	1,33	18,08	5,04	-	<b>483</b>	-	<b>555</b>
		<b>1400</b>				4	288	1400	691	350	1,33	20,84	5,80	-	<b>528</b>	-	<b>607</b>
		<b>1600</b>				4	288	1600	782	394	1,34	23,60	6,56	-	<b>575</b>	-	<b>661</b>
		<b>1800</b>				4	288	1800	865	436	1,34	26,40	7,32	-	<b>620</b>	-	<b>713</b>
		<b>2000</b>				4	288	2000	940	474	1,34	29,16	8,08	-	<b>665</b>	-	<b>765</b>
		<b>2200</b>				4	288	2200	1008	508	1,34	31,20	8,56	-	<b>711</b>	-	<b>818</b>
		<b>2400</b>				4	288	2400	1068	539	1,34	32,52	8,80	-	<b>756</b>	-	<b>869</b>
<b>11217</b>	<b>0360</b>	<b>1200</b>	<b>XXXX</b>	<b>YYYY</b>	<b>-0000</b>	5	360	1200	741	376	1,33	22,60	6,30	-	<b>555</b>	-	<b>638</b>
		<b>1400</b>				5	360	1400	864	438	1,33	26,05	7,25	-	<b>611</b>	-	<b>703</b>
		<b>1600</b>				5	360	1600	977	493	1,34	29,50	8,20	-	<b>665</b>	-	<b>765</b>
		<b>1800</b>				5	360	1800	1081	545	1,34	33,00	9,15	-	<b>720</b>	-	<b>828</b>
		<b>2000</b>				5	360	2000	1176	593	1,34	36,45	10,10	-	<b>776</b>	-	<b>892</b>
		<b>2200</b>				5	360	2200	1260	635	1,34	39,00	10,70	-	<b>830</b>	-	<b>955</b>
		<b>2400</b>				5	360	2400	1335	673	1,34	40,65	11,00	-	<b>885</b>	-	<b>1018</b>
<b>11217</b>	<b>0433</b>	<b>1200</b>	<b>XXXX</b>	<b>YYYY</b>	<b>-0000</b>	6	433	1200	889	451	1,33	27,12	7,56	-	<b>628</b>	-	<b>722</b>
		<b>1400</b>				6	433	1400	1036	525	1,33	31,26	8,70	-	<b>692</b>	-	<b>796</b>
		<b>1600</b>				6	433	1600	1172	591	1,34	35,40	9,84	-	<b>756</b>	-	<b>869</b>
		<b>1800</b>				6	433	1800	1297	654	1,34	39,60	10,98	-	<b>821</b>	-	<b>944</b>
		<b>2000</b>				6	433	2000	1411	712	1,34	43,74	12,12	-	<b>885</b>	-	<b>1018</b>
		<b>2200</b>				6	433	2200	1512	763	1,34	46,80	12,84	-	<b>949</b>	-	<b>1091</b>
		<b>2400</b>				6	433	2400	1601	807	1,34	48,78	13,20	-	<b>1012</b>	-	<b>1164</b>
<b>11217</b>	<b>0505</b>	<b>1200</b>	<b>XXXX</b>	<b>YYYY</b>	<b>-0000</b>	7	505	1200	1037	526	1,33	31,64	8,82	-	<b>702</b>	-	<b>807</b>
		<b>1400</b>				7	505	1400	1209	613	1,33	36,47	10,15	-	<b>774</b>	-	<b>890</b>
		<b>1600</b>				7	505	1600	1368	690	1,34	41,30	11,48	-	<b>848</b>	-	<b>975</b>
		<b>1800</b>				7	505	1800	1513	763	1,34	46,20	12,81	-	<b>921</b>	-	<b>1059</b>
		<b>2000</b>				7	505	2000	1646	830	1,34	51,03	14,14	-	<b>995</b>	-	<b>1144</b>
		<b>2200</b>				7	505	2200	1764	890	1,34	54,60	14,98	-	<b>1066</b>	-	<b>1226</b>
		<b>2400</b>				7	505	2400	1868	942	1,34	56,91	15,40	-	<b>1140</b>	-	<b>1311</b>

CE 05 conform EN442-1: radiatoren en convectoren

Voor de warmteafgiftes van andere regimes, kijkt u op p. 308 (correctiefactoren)  
Prijzen in euro (excl. BTW)

# VIOLA VERTICAAL (V2-ZB)



V2-ZB

## HOE VIOLA VERTICAAL BESTELLEN

Leveringstermijn 15 - 30 werkdagen  
(zonder transportduur)

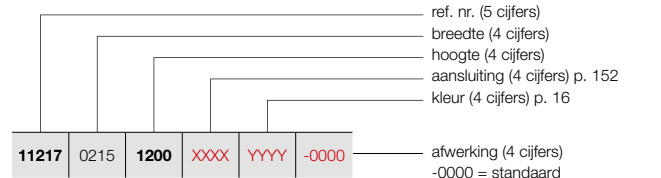

## VRIJSTAANDE OPSTELLING (V2-ZB)

Zie p. 150 voor extra toebehoren.

## HOE VOORRAADRADIATOR VIOLA VERTICAAL BESTELLEN

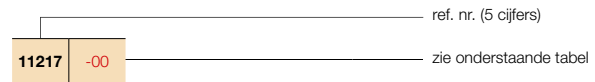

Leveringstermijn 5 werkdagen  
(zonder transportduur)



BESTELCODE MAATWERK VIOLA VERTICAAL	TECHNISCHE GEGEVENS									STANDAARDKLEUR		ANDERE KLEUREN				
	buizen	breedte (L mm)	hoogte (H mm)	75/65/20 (Watt)	55/45/20 (Watt)	n-exp.	gewicht (kg)	inhoud (l)	el. weerst. (Watt)	prijs RAL 9016	verkorte ref. nr. RAL 9016 voorraad	prijs kleur				
REF. NR. VIOLA VERTICAAL V2-ZB : 11217																
11217 0578	1200	XXXX	YYYY	-0000	8	578	1200	1186	601	1,33	36,16	10,08	-	774	-	890
	1400				8	578	1400	1382	701	1,33	41,68	11,60	-	856	-	984
	1600				8	578	1600	1563	788	1,34	47,20	13,12	-	938	-	1079
	1800				8	578	1800	1730	873	1,34	52,80	14,64	-	1021	11217-02	1174
	2000				8	578	2000	1881	949	1,34	58,32	16,16	-	1103	11217-03	1268
	2200				8	578	2200	2016	1017	1,34	62,40	17,12	-	1186	-	1364
	2400				8	578	2400	2135	1077	1,34	65,04	17,60	-	1268	-	1458
11217 0650	1200	XXXX	YYYY	-0000	9	650	1200	1334	676	1,33	40,68	11,34	-	848	-	975
	1400				9	650	1400	1554	788	1,33	46,89	13,05	-	938	-	1079
	1600				9	650	1600	1759	887	1,34	53,10	14,76	-	1030	-	1185
	1800				9	650	1800	1946	981	1,34	59,40	16,47	-	1121	-	1289
	2000				9	650	2000	2116	1067	1,34	65,61	18,18	-	1213	-	1395
	2200				9	650	2200	2268	1144	1,34	70,20	19,26	-	1305	-	1501
	2400				9	650	2400	2402	1211	1,34	73,17	19,80	-	1396	-	1605
11217 0723	1200	XXXX	YYYY	-0000	10	723	1200	1482	751	1,33	45,20	12,60	-	920	-	1058
	1400				10	723	1400	1727	875	1,33	52,10	14,50	-	1021	-	1174
	1600				10	723	1600	1954	985	1,34	59,00	16,40	-	1121	-	1289
	1800				10	723	1800	2162	1090	1,34	66,00	18,30	-	1223	-	1406
	2000				10	723	2000	2351	1186	1,34	72,90	20,20	-	1323	-	1521
	2200				10	723	2200	2520	1271	1,34	78,00	21,40	-	1423	-	1636
	2400				10	723	2400	2669	1346	1,34	81,30	22,00	-	1523	-	1751
11217 0795	1200	XXXX	YYYY	-0000	11	795	1200	1630	826	1,33	49,72	13,86	-	993	-	1142
	1400				11	795	1400	1900	963	1,33	57,31	15,95	-	1103	-	1268
	1600				11	795	1600	2149	1084	1,34	64,90	18,04	-	1211	-	1393
	1800				11	795	1800	2378	1199	1,34	72,60	20,13	-	1323	-	1521
	2000				11	795	2000	2586	1304	1,34	80,19	22,22	-	1433	-	1648
	2200				11	795	2200	2772	1398	1,34	85,80	23,54	-	1541	-	1772
	2400				11	795	2400	2936	1481	1,34	89,43	24,20	-	1651	-	1899
11217 0868	1200	XXXX	YYYY	-0000	12	868	1200	1778	901	1,33	54,24	15,12	-	1066	-	1226
	1400				12	868	1400	2072	1050	1,33	62,52	17,40	-	1183	-	1360
	1600				12	868	1600	2345	1183	1,34	70,80	19,68	-	1303	-	1498
	1800				12	868	1800	2594	1308	1,34	79,20	21,96	-	1421	-	1634
	2000				12	868	2000	2821	1423	1,34	87,48	24,24	-	1541	-	1772
	2200				12	868	2200	3024	1525	1,34	93,60	25,68	-	1660	-	1909
	2400				12	868	2400	3203	1615	1,34	97,56	26,40	-	1779	-	2046
11217 1013	1200	XXXX	YYYY	-0000	14	1013	1200	2075	1052	1,33	63,28	17,64	-	1211	-	1393
	1400				14	1013	1400	2418	1226	1,33	72,94	20,30	-	1348	-	1550
	1600				14	1013	1600	2736	1380	1,34	82,60	22,96	-	1485	-	1708
	1800				14	1013	1800	3027	1527	1,34	92,40	25,62	-	1623	-	1866
	2000				14	1013	2000	3291	1660	1,34	102,06	28,28	-	1760	-	2024
	2200				14	1013	2200	3528	1779	1,34	109,20	29,96	-	1898	-	2183
	2400				14	1013	2400	3737	1885	1,34	113,82	30,80	-	2034	-	2339

CE 05 conform EN442-1: radiatoren en convectoren

Voor de warmteafgiftes van andere regimes, kijkt u op p. 308 (correctiefactoren)  
Prijzen in euro (excl. BTW)

ACCESSOIRES	KLEUR	ART. NR.	€
<b>HANDDOEKBEUGEL</b> 	<b>V1-ZB / V1L1-ZB / V2-ZB</b> <b>H1-RO / H1L1-RO / H2-RO / H2L1-RO / H2L2-RO</b>		
	CHROOM	118322300000099	<b>166</b>
<ul style="list-style-type: none"> <li>h = 22 mm; b = 670 mm; d = 85 mm; a = 60 mm</li> </ul>			
<b>KNOP O-RING</b> 	<b>V1-ZB / V1L1-ZB / V2-ZB</b> <b>H1-RO / H1L1-RO / H2-RO / H2L1-RO / H2L2-RO</b>		
	CHROOM	118360000000099	<b>28</b>
<ul style="list-style-type: none"> <li>h = 22 mm; b = 22 mm; d = 42 mm</li> </ul>			
<b>KNOP BREDE GLEUF</b> 	<b>V1-ZB / V1L1-ZB / V2-ZB</b> <b>H1-RO / H1L1-RO / H2-RO / H2L1-RO / H2L2-RO</b>		
	CHROOM	118340000000099	<b>28</b>
<ul style="list-style-type: none"> <li>h = 22 mm; b = 22 mm; d = 42 mm</li> </ul>			
<b>DROOG- EN STAPELREK SMAL</b> 	<b>V1-ZB / V1L1-ZB / V2-ZB</b> <b>H1-RO / H1L1-RO / H2-RO / H2L1-RO / H2L2-RO</b>		
	CHROOM	118300700000099	<b>166</b>
<ul style="list-style-type: none"> <li>h = 22 mm; b = 385 mm; d = 163 mm; a = 30 mm</li> </ul>			
<b>DROOG- EN STAPELREK BREED</b> 	<b>V1-ZB / V1L1-ZB / V2-ZB</b> <b>H1-RO / H1L1-RO / H2-RO / H2L1-RO / H2L2-RO</b>		
	CHROOM	118301000000099	<b>166</b>
<ul style="list-style-type: none"> <li>h = 22 mm; b = 530 mm; d = 163 mm; a = 30 mm</li> </ul>			

d = afstand voorkant accessoire tot voorkant radiator  
a = afstand accessoire tot radiator  
**uit voorraad leverbaar**

**VIOLA VERTICAAL: V1-ZB / V1L1-ZB / V2-ZB (VOORRAAD)**

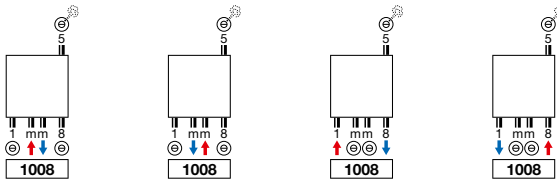

**VIOLA HORIZONTAAL: H1-RO / H1L1-RO / H2-RO / H2L1-RO / H2L2-RO**

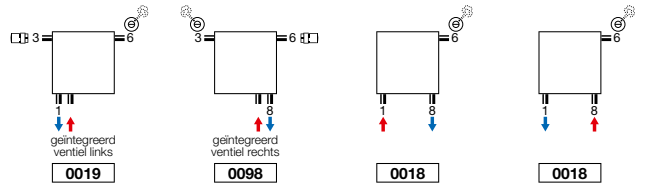

- mm aansluiting alleen mogelijk bij even aantal buizen.

**VIOLA VERTICAAL: V1-ZB / V1L1-ZB / V2-ZB (NIET-VOORRAAD)**

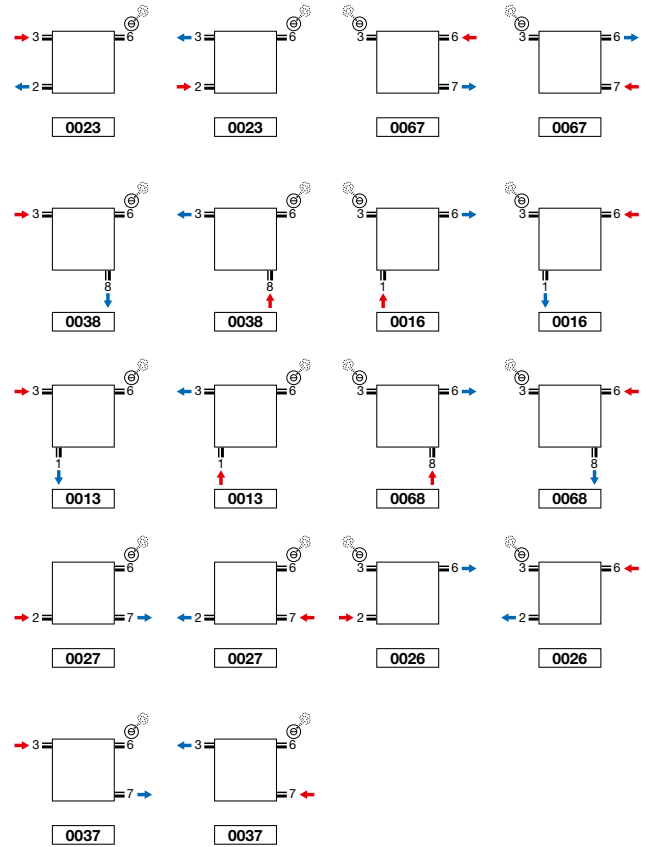
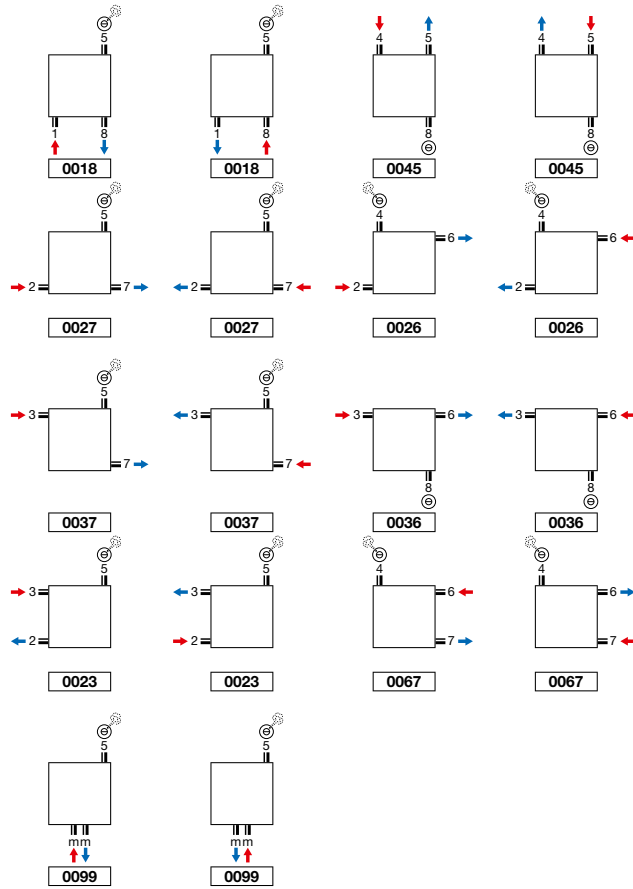

- Geïntegreerd ventiel: meerprijs €102 (zie p. 302)

**Opmerking:** het aansluiten van de radiator kan enkel volgens de getoonde aansluiticonen. Voor elke andere aansluitwijze nemen wij geen verantwoordelijkheid.

VIOLA VERTICAAL (V1-ZB, V1L1-ZB, V2-ZB)

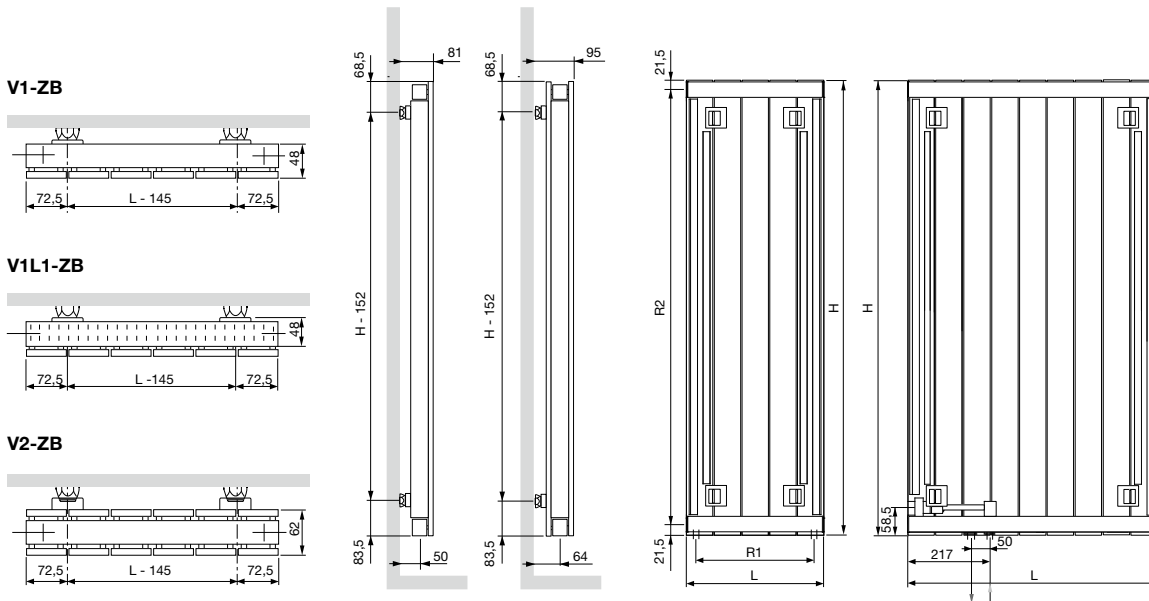

	V1-ZB / V2-ZB / V1L1-ZB													
Aantal buizen	3	4	5	6	7	8	9	10	11	12	14			
Breedte (L)	215	288	360	433	505	578	650	723	795	868	1013			
Hartafstand tussen de onderaansluitingen 18 (R1)	165	238	310	383	455	528	600	673	745	818	963			
Hoogte (H)	600	1200	1400	1600	1800	2000	2200	2400						
Hartafstand tussen de zijaansluitingen 23/67 (R2)	557	1157	1357	1557	1757	1957	2157	2357						
Hartafstand tussen de ophangingen	L-145	H-152												

VIOLA VERTICAAL (V2-ZB) VRIJSTAANDE OPSTELLING

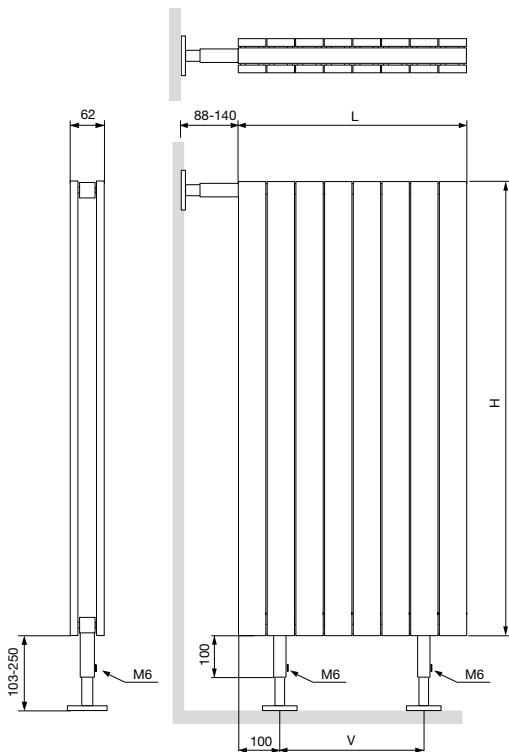

	VRIJSTAAND V2-ZB													
Breedte (L)	215	288	360	433	505	578	650	723	795	868	1013			
Hartafstand tussen de voeten (V)	15	88	160	233	305	378	450	523	595	668	813			