

## VIOLA VERTICAAL (V1-ZB, V1L1-ZB, V2-ZB)



### OVER VIOLA VERTICAAL

#### In de soberheid toont zich de klasse

Een buizenradiator die naadloos combineert met elke woonstijl, door zijn sobere klasse en zijn vanzelfsprekend design. De strak gelijkende voorkant en de ingewerkte zijpanelen staan borg voor een uniforme look en een optimale warmteafgifte. Viola, zo simpel, krachtig en aantrekkelijk kan verwarmingscomfort zijn.

#### TYPES

- V1-ZB enkele rij buizen, V2-ZB dubbele rij buizen, V1L1-ZB met lamellen

#### BUIZEN

- Verticaal, platovaal 70 x 10 mm

#### COLLECTOREN

- Horizontaal, vierkant, achterliggend 34 x 34 mm

#### KLEUREN

- Standaardkleur wit RAL 9016
- Niet verkrijgbaar in kleuren Gloss White en Jet Black
- Uitgebreide kleurenkaart zie p. 16

#### SPECIAAL

- Bij type V1L1-ZB is 1 rij stalen lamellen ter verhoging van de warmteafgifte op de platovale buizen gepuntlast.
- Wordt standaard geleverd met 2 zijbekledingen.
- mm aansluiting alleen mogelijk bij even aantal buizen.

#### BEVESTIGINGEN

- Muurbevestigingen standaard
- V2-ZB ook verkrijgbaar als vrijstaande opstelling, zie p. 150.

#### TECHNISCH

- Weerstandsgelast (onzichtbare lasnaden)
- KTL-grondlaag, poedercoating
- Standaardwerkdruk: 4 bar. Meerprijs hogere werkdruk (10 bar): +10%
- De leveringstermijn van radiator met een hogere werkdruk is 1 week extra.
- Maximale bedrijfstemperatuur: 110°C

#### ELEKTRISCH (zie hoofdstuk elektrische radiatoren)

- ✓ Zuiver elektrische radiator in de fabriek voorgevuld
- ✗ Gemengde radiator

#### TECHNISCHE TEKENINGEN

- Zie p. 153

#### AANSLUITING

- ✓ Eénpuntsaansluiting voor éénpijpsysteem (radiator speciaal te bestellen) (zie p. 301)
- ✓ Eénpuntsaansluiting voor tweepijpsysteem (radiator speciaal te bestellen) (zie p. 301)
- ✓ Tweepuntsaansluiting voor éénpijpsysteem (aansluiting via de middenaansluiting) (zie p. 300)
- ✓ Tweepuntsaansluiting voor tweepijpsysteem (standaard) (zie p. 300)
- ✗ Geïntegreerd ventiel

#### AANBEVOLEN AANSLUITING (1008)

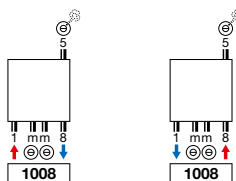

Andere aansluitmogelijkheden, zie p. 152



art. nr. 118200100009016  
prijs € 91

Koppelingen, zie p. 313

#### AANBEVOLEN VOOR BADKAMER IN OPTIE



handdoekbeugel (chromo)  
art. nr. 118322300000099  
prijs € 166

Andere accessoires, zie p. 151

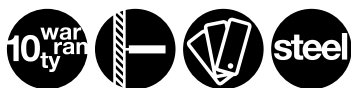

V2-ZB

### HOE VIOLA VERTICAAL BESTELLEN

Leveringstermijn 15 - 30 werkdagen  
(zonder transportduur)

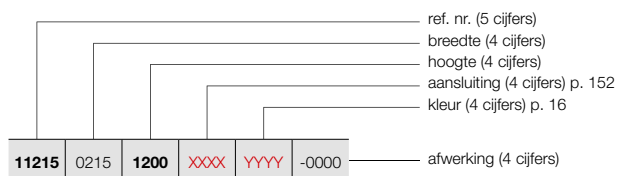

### VIOLA VERTICAAL (V1-ZB)



V1-ZB

### HOE VOORRAADRADIATOR VIOLA VERTICAAL BESTELLEN

Leveringstermijn 5 werkdagen  
(zonder transportduur)

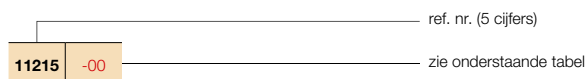

BESTELCODE MAATWERK VIOLA VERTICAAL	TECHNISCHE GEGEVENS									STANDAARDKLEUR		ANDERE KLEUREN
	buizen	breedte (L mm)	hoogte (H mm)	75/65/20 (Watt)	55/45/20 (Watt)	n-exp.	gewicht (kg)	inhoud (l)	el. weerst. (Watt)	prijs RAL 9016	verkorte ref. nr. RAL 9016 voorraad	prijs kleur
<b>REF. NR. VIOLA VERTICAAL V1-ZB : 11215</b>												
11215 0215 1200 XXXX YYYY -0000	3	215	1200	300	151	1,35	7,86	2,10	-	241	-	277
	3	215	1400	351	176	1,35	9,00	2,40	-	263	-	302
	3	215	1600	401	202	1,34	10,14	2,67	-	284	-	327
	3	215	1800	449	226	1,34	11,25	3,00	-	306	-	352
	3	215	2000	495	250	1,34	12,36	3,33	-	327	-	376
	3	215	2200	539	272	1,34	13,44	3,60	-	348	-	400
	3	215	2400	581	292	1,35	14,52	3,84	-	370	-	426
	11215 0288 1200 XXXX YYYY -0000	4	288	1200	400	201	1,35	10,48	2,80	-	284	-
4		288	1400	468	235	1,35	12,00	3,20	-	311	-	358
4		288	1600	534	269	1,34	13,52	3,56	-	338	-	389
4		288	1800	598	302	1,34	15,00	4,00	-	365	-	420
4		288	2000	659	332	1,34	16,48	4,44	-	391	-	450
4		288	2200	718	362	1,34	17,92	4,80	-	418	-	481
4		288	2400	774	388	1,35	19,36	5,12	-	445	-	512
11215 0360 1200 XXXX YYYY -0000		5	360	1200	500	251	1,35	13,10	3,50	-	327	-
	5	360	1400	585	294	1,35	15,00	4,00	-	359	-	413
	5	360	1600	668	337	1,34	16,90	4,45	-	391	-	450
	5	360	1800	748	377	1,34	18,75	5,00	-	423	-	486
	5	360	2000	824	416	1,34	20,60	5,55	-	456	-	524
	5	360	2200	898	453	1,34	22,40	6,00	-	488	-	561
	5	360	2400	968	486	1,35	24,20	6,40	-	520	-	598
	11215 0433 1200 XXXX YYYY -0000	6	433	1200	600	301	1,35	15,72	4,20	-	370	-
6		433	1400	702	352	1,35	18,00	4,80	-	407	-	468
6		433	1600	801	404	1,34	20,28	5,34	-	445	-	512
6		433	1800	897	452	1,34	22,50	6,00	-	483	-	555
6		433	2000	989	499	1,34	24,72	6,66	-	520	-	598
6		433	2200	1077	543	1,34	26,88	7,20	-	558	-	642
6		433	2400	1161	583	1,35	29,04	7,68	-	595	-	684
11215 0505 1200 XXXX YYYY -0000		7	505	1200	700	351	1,35	18,34	4,90	-	413	-
	7	505	1400	819	411	1,35	21,00	5,60	-	455	-	523
	7	505	1600	935	472	1,34	23,66	6,23	-	499	-	574
	7	505	1800	1047	528	1,34	26,25	7,00	-	542	-	623
	7	505	2000	1154	582	1,34	28,84	7,77	-	585	-	673
	7	505	2200	1257	634	1,34	31,36	8,40	-	627	-	721
	7	505	2400	1355	680	1,35	33,88	8,96	-	671	-	772
	11215 0578 1200 XXXX YYYY -0000	8	578	1200	800	401	1,35	20,96	5,60	-	455	-
8		578	1400	936	470	1,35	24,00	6,40	-	504	-	580
8		578	1600	1068	539	1,34	27,04	7,12	-	552	-	635
8		578	1800	1196	603	1,34	30,00	8,00	-	600	11215-02	690
8		578	2000	1319	665	1,34	32,96	8,88	-	649	11215-03	746
8		578	2200	1436	724	1,34	35,84	9,60	-	697	-	802
8		578	2400	1548	777	1,35	38,72	10,24	-	746	-	858

CE 05 conform EN442-1: radiatoren en convectoren

Voor de warmteafgiftes van andere regimes, kijkt u op p. 308 (correctiefactoren)  
Prijzen in euro (excl. BTW)

# VIOLA VERTICAAL (V1-ZB)



V1-ZB

## HOE VIOLA VERTICAAL BESTELLEN

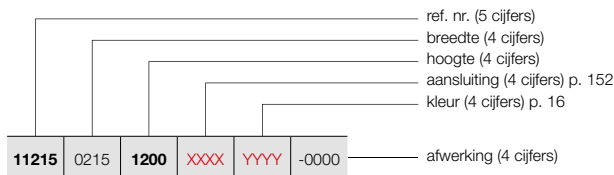

Leveringstermijn 15 - 30 werkdagen  
(zonder transportduur)



BESTELCODE MAATWERK VIOLA VERTICAAL							TECHNISCHE GEGEVENS							STANDAARDKLEUR		ANDERE KLEUREN	
REF. NR.	VIOLA VERTICAAL	V1-ZB	11215	buizen	breedte (L mm)	hoogte (H mm)	75/65/20 (Watt)	55/45/20 (Watt)	n-exp.	gewicht (kg)	inhoud (l)	el. weerst. (Watt)	prijs RAL 9016	verkorte ref. nr. RAL 9016 voorraad	prijs kleur		
<b>REF. NR. VIOLA VERTICAAL V1-ZB : 11215</b>																	
11215	0650	1200	XXXX	YYYY	-0000	9	650	1200	899	451	1,35	23,58	6,30	-	499	-	574
		1400				9	650	1400	1053	528	1,35	27,00	7,20	-	552	-	635
		1600				9	650	1600	1202	606	1,34	30,42	8,01	-	606	-	697
		1800				9	650	1800	1346	679	1,34	33,75	9,00	-	659	-	758
		2000				9	650	2000	1484	748	1,34	37,08	9,99	-	714	-	821
		2200				9	650	2200	1616	815	1,34	40,32	10,80	-	767	-	882
		2400				9	650	2400	1742	874	1,35	43,56	11,52	-	821	-	944
11215	0723	1200	XXXX	YYYY	-0000	10	723	1200	999	501	1,35	26,20	7,00	-	541	-	622
		1400				10	723	1400	1170	587	1,35	30,00	8,00	-	600	-	690
		1600				10	723	1600	1335	673	1,34	33,80	8,90	-	659	-	758
		1800				10	723	1800	1495	754	1,34	37,50	10,00	-	719	-	827
		2000				10	723	2000	1649	832	1,34	41,20	11,10	-	778	-	895
		2200				10	723	2200	1795	905	1,34	44,80	12,00	-	837	-	963
		2400				10	723	2400	1936	971	1,35	48,40	12,80	-	896	-	1030
11215	0795	1200	XXXX	YYYY	-0000	11	795	1200	1099	551	1,35	28,82	7,70	-	584	-	672
		1400				11	795	1400	1287	646	1,35	33,00	8,80	-	649	-	746
		1600				11	795	1600	1469	741	1,34	37,18	9,79	-	713	-	820
		1800				11	795	1800	1645	830	1,34	41,25	11,00	-	778	-	895
		2000				11	795	2000	1813	914	1,34	45,32	12,21	-	843	-	969
		2200				11	795	2200	1975	996	1,34	49,28	13,20	-	906	-	1042
		2400				11	795	2400	2129	1068	1,35	53,24	14,08	-	971	-	1117
11215	0868	1200	XXXX	YYYY	-0000	12	868	1200	1199	602	1,35	31,44	8,40	-	627	-	721
		1400				12	868	1400	1404	704	1,35	36,00	9,60	-	696	-	800
		1600				12	868	1600	1602	808	1,34	40,56	10,68	-	766	-	881
		1800				12	868	1800	1794	905	1,34	45,00	12,00	-	836	-	961
		2000				12	868	2000	1978	998	1,34	49,44	13,32	-	906	-	1042
		2200				12	868	2200	2154	1086	1,34	53,76	14,40	-	976	-	1122
		2400				12	868	2400	2323	1166	1,35	58,08	15,36	-	1046	-	1203
11215	1013	1200	XXXX	YYYY	-0000	14	1013	1200	1399	702	1,35	36,68	9,80	-	713	-	820
		1400				14	1013	1400	1638	822	1,35	42,00	11,20	-	793	-	912
		1600				14	1013	1600	1870	943	1,34	47,32	12,46	-	873	-	1004
		1800				14	1013	1800	2093	1056	1,34	52,50	14,00	-	955	-	1098
		2000				14	1013	2000	2308	1164	1,34	57,68	15,54	-	1035	-	1190
		2200				14	1013	2200	2514	1268	1,34	62,72	16,80	-	1117	-	1285
		2400				14	1013	2400	2710	1360	1,35	67,76	17,92	-	1197	-	1377

CE<sub>05</sub> conform EN442-1: radiatoren en convectoren

Voor de warmteafgifte van andere regimes, kijkt u op p. 308 (correctiefactoren)  
Prijzen in euro (excl. BTW)

ACCESSOIRES	KLEUR	ART. NR.	€
<b>HANDDOEKBEUGEL</b> 	<b>V1-ZB / V1L1-ZB / V2-ZB</b> <b>H1-RO / H1L1-RO / H2-RO / H2L1-RO / H2L2-RO</b>		
	CHROOM	118322300000099	<b>166</b>
<ul style="list-style-type: none"> <li>h = 22 mm; b = 670 mm; d = 85 mm; a = 60 mm</li> </ul>			
<b>KNOP O-RING</b> 	<b>V1-ZB / V1L1-ZB / V2-ZB</b> <b>H1-RO / H1L1-RO / H2-RO / H2L1-RO / H2L2-RO</b>		
	CHROOM	118360000000099	<b>28</b>
<ul style="list-style-type: none"> <li>h = 22 mm; b = 22 mm; d = 42 mm</li> </ul>			
<b>KNOP BREDE GLEUF</b> 	<b>V1-ZB / V1L1-ZB / V2-ZB</b> <b>H1-RO / H1L1-RO / H2-RO / H2L1-RO / H2L2-RO</b>		
	CHROOM	118340000000099	<b>28</b>
<ul style="list-style-type: none"> <li>h = 22 mm; b = 22 mm; d = 42 mm</li> </ul>			
<b>DROOG- EN STAPELREK SMAL</b> 	<b>V1-ZB / V1L1-ZB / V2-ZB</b> <b>H1-RO / H1L1-RO / H2-RO / H2L1-RO / H2L2-RO</b>		
	CHROOM	118300700000099	<b>166</b>
<ul style="list-style-type: none"> <li>h = 22 mm; b = 385 mm; d = 163 mm; a = 30 mm</li> </ul>			
<b>DROOG- EN STAPELREK BREED</b> 	<b>V1-ZB / V1L1-ZB / V2-ZB</b> <b>H1-RO / H1L1-RO / H2-RO / H2L1-RO / H2L2-RO</b>		
	CHROOM	118301000000099	<b>166</b>
<ul style="list-style-type: none"> <li>h = 22 mm; b = 530 mm; d = 163 mm; a = 30 mm</li> </ul>			

d = afstand voorkant accessoire tot voorkant radiator  
a = afstand accessoire tot radiator  
**uit voorraad leverbaar**

**VIOLA VERTICAAL: V1-ZB / V1L1-ZB / V2-ZB (VOORRAAD)**

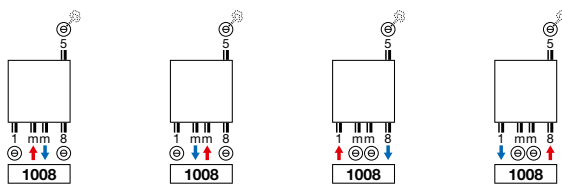

**VIOLA HORIZONTAAL: H1-RO / H1L1-RO / H2-RO / H2L1-RO / H2L2-RO**

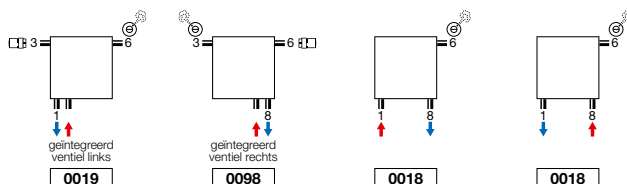

- mm aansluiting alleen mogelijk bij even aantal buizen.

**VIOLA VERTICAAL: V1-ZB / V1L1-ZB / V2-ZB (NIET-VOORRAAD)**

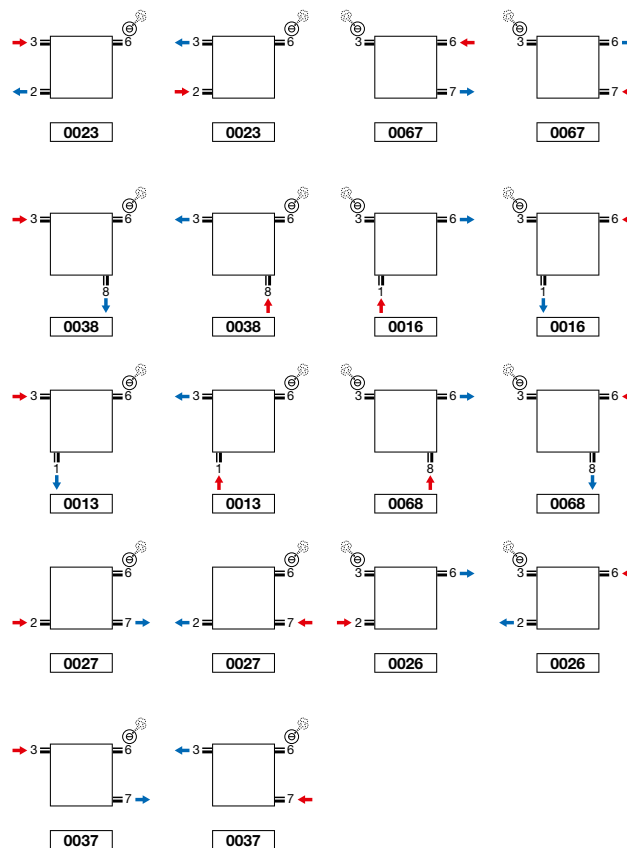
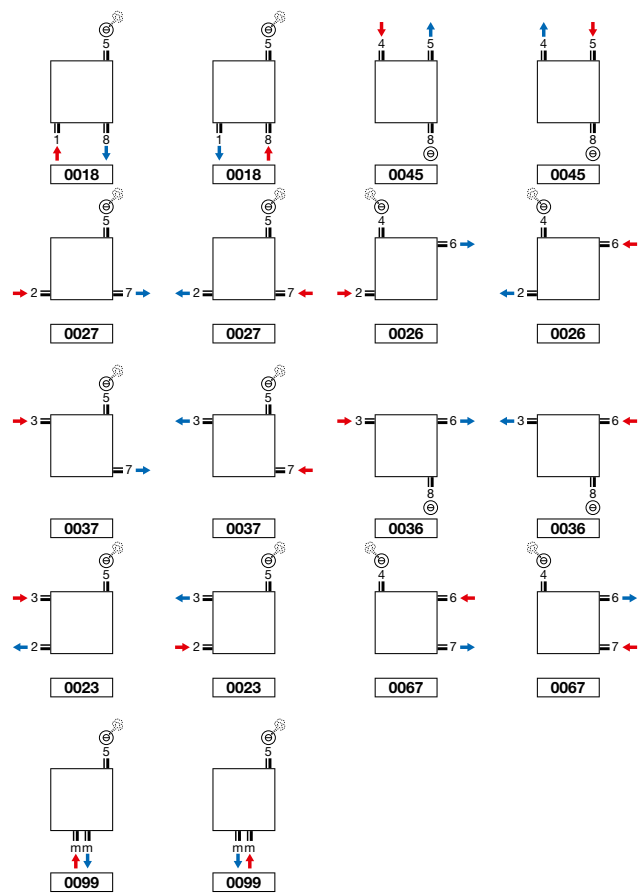

- Geïntegreerd ventiel: meerprijs €102 (zie p. 302)

**Opmerking:** het aansluiten van de radiator kan enkel volgens de getoonde aansluiticonen. Voor elke andere aansluitwijze nemen wij geen verantwoordelijkheid.

VIOLA VERTICAAL (V1-ZB, V1L1-ZB, V2-ZB)

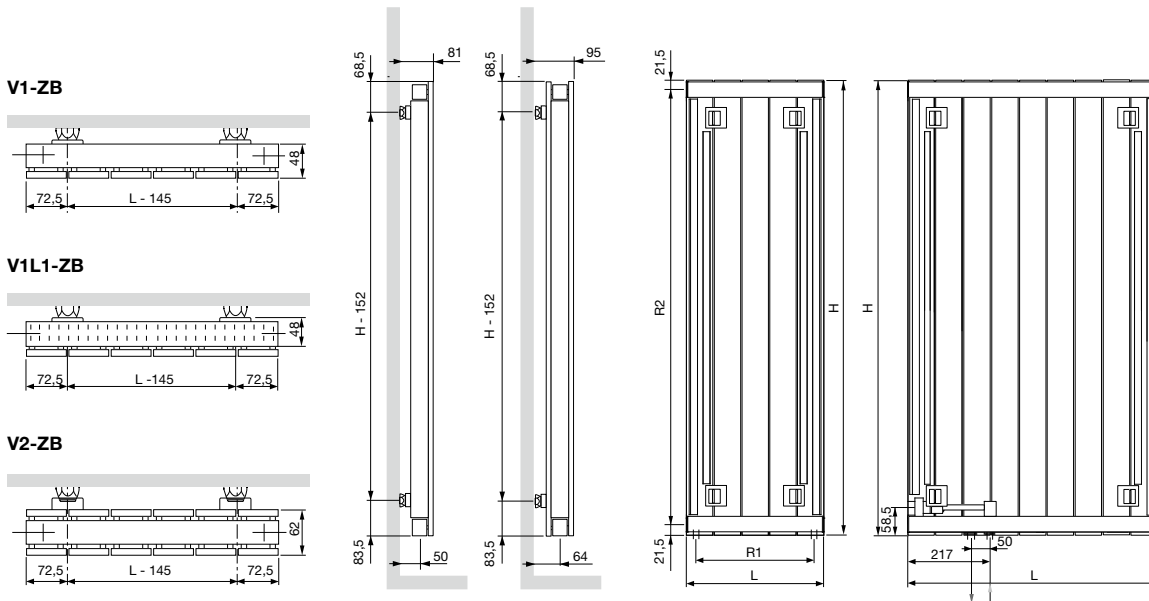

	V1-ZB / V2-ZB / V1L1-ZB													
Aantal buizen	3	4	5	6	7	8	9	10	11	12	14			
Breedte (L)	215	288	360	433	505	578	650	723	795	868	1013			
Hartafstand tussen de onderaansluitingen 18 (R1)	165	238	310	383	455	528	600	673	745	818	963			
Hoogte (H)	600	1200	1400	1600	1800	2000	2200	2400						
Hartafstand tussen de zijaansluitingen 23/67 (R2)	557	1157	1357	1557	1757	1957	2157	2357						
Hartafstand tussen de ophangingen	L-145	H-152												

VIOLA VERTICAAL (V2-ZB) VRIJSTAANDE OPSTELLING

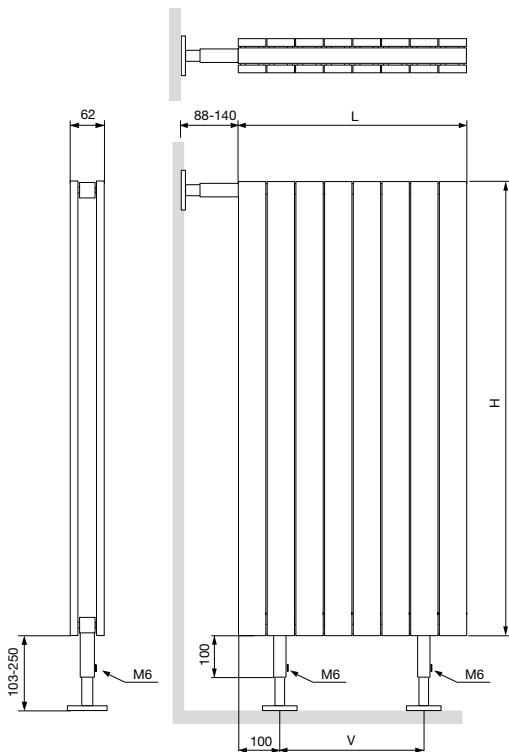

	VRIJSTAAND V2-ZB													
Breedte (L)	215	288	360	433	505	578	650	723	795	868	1013			
Hartafstand tussen de voeten (V)	15	88	160	233	305	378	450	523	595	668	813			