

TYPES

- Enkel (N1L1) en dubbel (N2L1)

KLEUREN

- Standaardkleur S600 (witte fijn structuurlak)
- Niet verkrijgbaar in kleuren Gloss White en Jet Black
- Uitgebreide kleurenkaart zie p. 16

SPECIAAL

- De Niva Lak Verticaal is beschikbaar met een gelakte voorplaat (dwz. plaatradiator + gelakte voorplaat).

BEVESTIGINGEN

- Muurbevestigingen in de kleur RAL 7016 (antraciet grijs) standaard. Ook in optie verkrijgbaar in de kleur S600 (zie p. 62).

TECHNISCH

- Elektrisch weerstandsgelast (onzichtbare lasnaden) en rolnaadgelast
- KTL-grondlaag, poedercoating
- Standaardwerkdruk: 10 bar
- Maximale bedrijfstemperatuur: 110°C

ELEKTRISCH (zie hoofdstuk elektrische radiatoren)

- ✓ Zuiver elektrische radiator in de fabriek vorgevuld (zie p. 289)
- ✗ Gemengde radiator

TECHNISCHE TEKENINGEN

- Zie p. 66

AANSLUITING

- ✗ Eénpuntsaansluiting voor éénpijpsysteem
- ✗ Eénpuntsaansluiting voor tweepijpsysteem
- ✓ Tweepuntsaansluiting voor éénpijpsysteem (aansluiting via de middenaansluiting) (zie p. 300)
- ✓ Tweepuntsaansluiting voor tweepijpsysteem (standaard) (zie p. 300)
- ✗ Geïntegreerd ventiel



AANBEVOLEN AANSLUITING (1188)

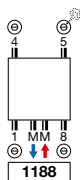

Andere aansluitmogelijkheden, zie p. 65

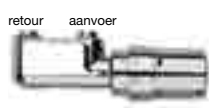

art. nr. 118210300000099
prijs € 155
 Koppelingen, zie p. 313

AANBEVOLEN VOOR BADKAMER IN OPTIE



handdoekbeugel (chrom) N1L1 art. nr. 118321300000099 (420 mm)
prijs € 166

N2L1 art. nr. 118321800000099 (420 mm)
prijs € 166

Andere accessoires, zie p. 63

OVER NIVA LAK VERTICAAL

Puur technische klasse, puur design, puur sfeer

De ultracompacte, gestyleerde Niva is nog steeds een stichtend voorbeeld voor heel wat ontwerpers en collega-producenten. Eén en al functionaliteit door de optimale luchtdoorstroming en de extra hoge warmteafgifte die meteen op gang komt. Eén en al design door de integere, zuivere vormgeving, het zwevend karakter –dankzij de achterliggende, onzichtbare ophanging- en de organisch geïntegreerde handdoekbeugel.

NIVA LAK VERTICAAL (N1L1, N2L1)



N1L1

N2L1

HOE NIVA LAK VERTICAAL BESTELLEN

Leveringstermijn 15 - 30 werkdagen
(zonder transportduur)

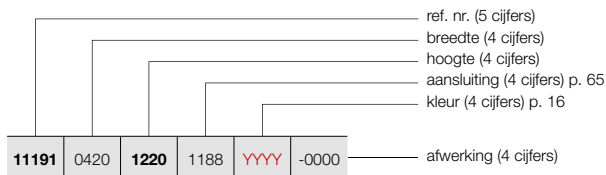

HOE VOORRAADRADIATOR NIVA LAK VERTICAAL BESTELLEN



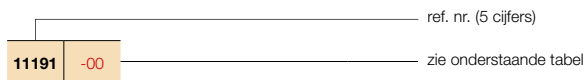

Leveringstermijn 5 werkdagen
(zonder transportduur)



BESTELCODE MAATWERK NIVA LAK VERTICAAL						TECHNISCHE GEGEVENS									STANDAARDKLEUR		ANDERE KLEUREN	
						buizen	breedte (L mm)	hoogte (H mm)	75/65/20 (Watt)	55/45/20 (Watt)	n-exp.	gewicht (kg)	inhoud (l)	el. weerst. (Watt)	prijs S600	verkorte ref. nr. S600 voorraad	prijs kleur	verkorte ref. nr. M301 voorraad
REF. NR. NIVA LAK VERTICAAL N1L1 : 11191																		
11191	0420	1220	1188	YYYY	-0000	-	420	1220	645	337	1,27	18,10	2,55	-	368	11191-02	423	-
		1820				-	420	1820	934	486	1,28	27,35	3,70	-	428	11191-03	492	11191-05
		2020				-	420	2020	1023	532	1,28	30,20	4,00	-	454	11191-06	522	-
		2220				-	420	2220	1070	559	1,27	33,20	4,50	-	492	-	566	-
11191	0520	1220	1188	YYYY	-0000	-	520	1220	815	424	1,28	21,97	3,32	-	415	11191-21	477	-
		1820				-	520	1820	1128	587	1,28	33,67	4,61	-	482	11191-16	554	11191-01
		2020				-	520	2020	1257	654	1,28	37,12	5,05	-	511	11191-22	588	-
		2220				-	520	2220	1310	681	1,28	40,88	5,57	-	554	-	637	-
11191	0620	1220	1188	YYYY	-0000	-	620	1220	985	510	1,29	25,83	3,85	-	432	11191-07	497	-
		1820				-	620	1820	1322	687	1,28	39,98	5,52	-	501	11191-17	576	11191-04
		2020				-	620	2020	1490	775	1,28	44,03	6,10	-	533	11191-20	613	-
		2220				-	620	2220	1550	806	1,28	48,57	6,63	-	578	-	665	-
11191	0720	1820	1188	YYYY	-0000	-	720	1820	1515	784	1,29	46,30	6,43	-	523	11191-08	601	-
		2020				-	720	2020	1724	897	1,28	50,95	7,15	-	556	11191-09	639	-
		2220				-	720	2220	1790	926	1,29	56,25	7,70	-	605	-	696	-
REF. NR. NIVA LAK VERTICAAL N2L1 : 11192																		
11192	0420	1220	1188	YYYY	-0000	-	420	1220	988	506	1,31	28,40	4,90	-	552	11192-01	635	-
		1820				-	420	1820	1330	681	1,31	42,23	7,28	-	641	11192-02	737	11192-03
		2020				-	420	2020	1438	736	1,31	46,75	8,00	-	666	11192-04	766	-
		2220				-	420	2220	1543	823	1,23	51,40	8,90	-	710	-	817	-
11192	0520	1220	1188	YYYY	-0000	-	520	1220	1213	621	1,31	36,83	6,48	-	621	11192-05	714	-
		1820				-	520	1820	1633	836	1,31	51,68	9,07	-	722	11192-31	830	11192-06
		2020				-	520	2020	1764	903	1,31	57,23	10,00	-	750	11192-32	863	-
		2220				-	520	2220	1893	995	1,26	62,73	11,00	-	799	-	919	-
11192	0620	1220	1188	YYYY	-0000	-	620	1220	1437	732	1,32	38,17	7,02	-	646	11192-37	743	-
		1820				-	620	1820	1935	991	1,31	61,14	10,86	-	750	11192-33	863	11192-12
		2020				-	620	2020	2091	1071	1,31	67,72	12,00	-	782	11192-34	899	-
		2220				-	620	2220	2243	1160	1,29	74,07	13,10	-	833	-	958	-
11192	0720	1820	1188	YYYY	-0000	-	720	1820	2237	1146	1,31	70,60	12,65	-	782	11192-07	899	-
		2020				-	720	2020	2417	1238	1,31	78,20	14,00	-	816	11192-35	938	-
		2220				-	720	2220	2594	1322	1,32	85,40	15,20	-	872	-	1003	-

CE₀₅ conform EN442-1: radiatoren en convectoren







Voor de warmteafgiftes van andere regimes, kijkt u op p. 308 (correctiefactoren)
Prijzen in euro (excl. BTW)

BEVESTIGINGEN		HOOGTE RADIATOR	KLEUR	ART. NR.	€
N1L1 / N1L1-ES / NS1L1*					
MUURBEVESTIGING		1220 mm	S600	118710411000600	122
		1820 mm	S600	118710417000600	122
		2020 mm	S600	118710419000600	122
		2220 mm	S600	118710421000600	122
N2L1 / N2L1-ES / NS2L1					
MUURBEVESTIGING		1220 mm	S600	118710511000600	122
		1820 mm	S600	118710517000600	122
		2020 mm	S600	118710519000600	122
		2220 mm	S600	118710521000600	122
NH1L1					
MUURBEVESTIGING		450 mm	S600	118710204000600	40
		550 mm	S600	118710205000600	40
		650 mm	S600	118710206000600	40
		950 mm	S600	118710209000600	40
NH2L1 / NH2L2					
MUURBEVESTIGING		550 mm	S600	118710305000600	40
		650 mm	S600	118710306000600	40
		950 mm	S600	118710309000600	40

* niet beschikbaar voor NS1L1 met geïntegreerd ventiel

ACCESSOIRES	BREEDTE HANDDOEKBEUGEL	KLEUR	ART. NR.	€
KORTE BEUGEL  <ul style="list-style-type: none"> • N1L1 / N1L1-ES: d = 66,5 mm; a = 56,5 mm • NS1L1: d = 68 mm; a = 58 mm • N2L1 / N2L1-ES: d = 59,5 mm; a = 49,5 mm • NS2L1: d = 58 mm; a = 48 mm 	N1L1 / N1L1-ES / NS1L1			
	240 mm	WIT	11837100000600	108
	240 mm	ZWART	11837100000300	108
	240 mm	DUIFBLAUW	11837100000601	108
	N2L1 / N2L1-ES / NS2L1			
	240 mm	WIT	11837200000600	108
	240 mm	ZWART	11837200000300	108
	240 mm	DUIFBLAUW	11837200000601	108
	LANGE BEUGEL  <ul style="list-style-type: none"> • N1L1 / N1L1-ES: d = 66,5 mm; a = 56,5 mm • NS1L1: d = 68 mm; a = 58 mm • N2L1 / N2L1-ES: d = 59,5 mm; a = 49,5 mm • NS2L1: d = 58 mm; a = 48 mm 	N1L1 / N1L1-ES / NS1L1		
440 mm		WIT	118371100000600	108
440 mm		ZWART	118371100000300	108
440 mm		DUIFBLAUW	118371100000601	108
N2L1 / N2L1-ES / NS2L1				
440 mm		WIT	118372100000600	108
440 mm		ZWART	118372100000300	108
440 mm		DUIFBLAUW	118372100000601	108
RECHTHOEK BEUGEL  <ul style="list-style-type: none"> • N1L1 / N1L1-ES: d = 66,5 mm; a = 56,5 mm • NS1L1: d = 68 mm; a = 58 mm • N2L1 / N2L1-ES: d = 59,5 mm; a = 49,5 mm • NS2L1: d = 58 mm; a = 48 mm 		N1L1 / N1L1-ES / NS1L1		
	286 x 110 mm	WIT	118371200000600	139
	286 x 110 mm	ZWART	118371200000300	139
	286 x 110 mm	DUIFBLAUW	118371200000601	139
	N2L1 / N2L1-ES / NS2L1			
	286 x 110 mm	WIT	118372200000600	139
	286 x 110 mm	ZWART	118372200000300	139
	286 x 110 mm	DUIFBLAUW	118372200000601	139
	VIERKANT BEUGEL  <ul style="list-style-type: none"> • N1L1 / N1L1-ES: d = 66,5 mm; a = 56,5 mm • NS1L1: d = 68 mm; a = 58 mm • N2L1 / N2L1-ES: d = 59,5 mm; a = 49,5 mm • NS2L1: d = 58 mm; a = 48 mm 	N1L1 / N1L1-ES / NS1L1		
240 x 240 mm		WIT	118371300000600	139
240 x 240 mm		ZWART	118371300000300	139
240 x 240 mm		DUIFBLAUW	118371300000601	139
N2L1 / N2L1-ES / NS2L1				
240 x 240 mm		WIT	118372300000600	139
240 x 240 mm		ZWART	118372300000300	139
240 x 240 mm		DUIFBLAUW	118372300000601	139

d = afstand voorkant accessoire tot voorkant radiator
a = afstand accessoire tot radiator
uit voorraad leverbaar

ACCESSOIRES	BREEDTE RADIATOR	KLEUR	ART. NR.	€	
N1L1 / N1L1-ES					
HANDDOEKBEUGEL		420 mm	CHROOM	118321300000099	166
		520 mm	CHROOM	118321400000099	166
		520 mm	INOX/RVS	118321400009993	166
		620 mm	CHROOM	118321500000099	166
		620 mm	INOX/RVS	118321500009993	166
		720 mm	CHROOM	118321600000099	166
• h = 25 mm; b = 440, 540, 640, 740 mm; d = 73 mm; a = 57 mm					
N2L1 / N2L1-ES					
HANDDOEKBEUGEL		420 mm	CHROOM	118321800000099	166
		520 mm	CHROOM	118321900000099	166
		520 mm	INOX/RVS	118321900009993	166
		620 mm	CHROOM	118322000000099	166
		620 mm	INOX/RVS	118322000009993	166
		720 mm	CHROOM	118322100000099	166
• h = 25 mm; b = 440, 540, 640, 740 mm; d = 73 mm; a = 57 mm					
NH1L1 / NH2L1 / NH2L2					
HANDDOEKBEUGEL		CHROOM	118321700000099	166	
• h = 25 mm; b = 740 mm (zelf in te korten); d = 73 mm; a = 57 mm					
N1L1 / N1L1-ES / NS1L1					
HANDDOEKBEUGEL		ALUMINIUM	118323900000000	151	
		KOPER 	118323900000029	161	
• Handdoekbeugel in geanodiseerd aluminium • h = 55 mm; b = 326 mm; d = 57 mm; a = 51 mm					
N2L1 / N2L1-ES / NS2L1					
HANDDOEKBEUGEL		ALUMINIUM	118324000000000	151	
		KOPER 	118324000000029	161	
• Handdoekbeugel in geanodiseerd aluminium • h = 55 mm; b = 326 mm; d = 57 mm; a = 51 mm					

d = afstand voorkant accessoire tot voorkant radiator

a = afstand accessoire tot radiator

uit voorraad leverbaar

NIVA LAK VERTICAAL: N1L1 / N2L1

NIVA INOX VERTICAAL: N1L1-ES / N2L1-ES

NIVA SOFT VERTICAAL: NS1L1 / NS2L1 (zonder geïntegreerd ventiel)

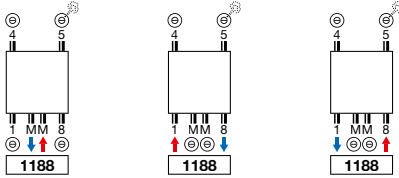

- **Opmerking:** MM met aanvoer rechts.

NIVA SOFT VERTICAAL: NS1L1 / NS2L1
GEÏNTEGREERD VENTIEL

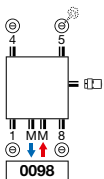

- **Meerprijs:** €102 (zie p. 302)
- **Opmerking:** MM met aanvoer rechts (op deze aansluiting bevindt zich op de achterzijde een stijgbuis).

NIVA LAK HORIZONTAAL: NH1L1 / NH2L1 / NH2L2

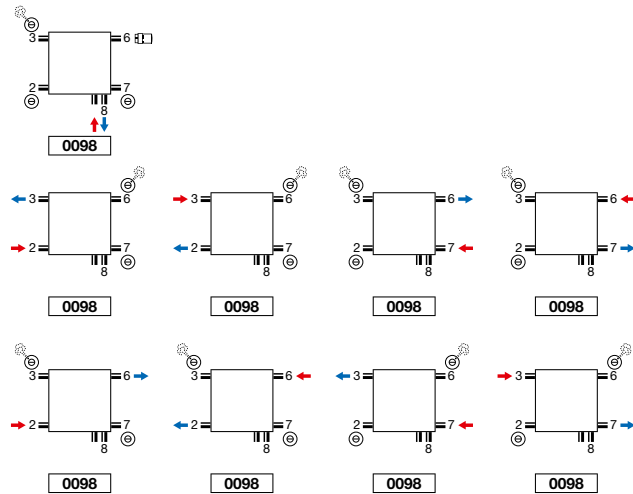

- **Geïntegreerd ventiel:** geen meerprijs (zie p. 302)
- **Thermostaatkop** enkel te gebruiken bij aansluiting op het ventiel (aanvoer links, retour rechts). Andere aansluitingen, vb. 23, thermostaatkop uit de aansluiting 6 nemen. Hier is wel de mogelijkheid om aanvoer en retour te wisselen.

Opmerking: het aansluiten van de radiator kan enkel volgens de getoonde aansluiticonen. Voor elke andere aansluitwijze nemen wij geen verantwoordelijkheid.

NIVA LAK VERTICAAL (N1L1, N2L1)

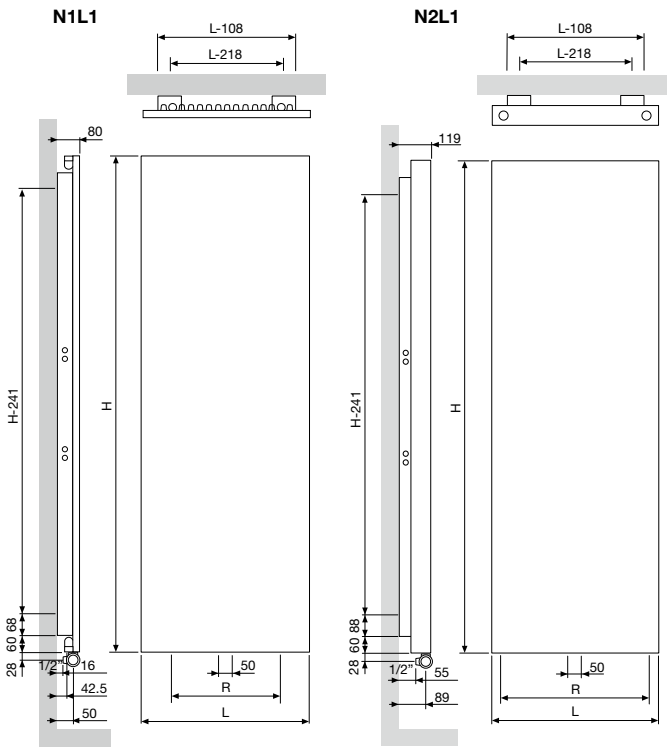

N1L1				
Breedte (L)	420	520	620	720
Hartafstand tussen de onderaansluitingen 18 (R)	200	300	400	500
Hartafstand tussen de ophangingen	L-218	H-241		

N2L1				
Breedte (L)	420	520	620	720
Hartafstand tussen de onderaansluitingen 18 (R)	338	438	538	638
Hartafstand tussen de ophangingen	L-218	H-241		

NIVA INOX VERTICAAL (N1L1-ES, N2L1-ES)

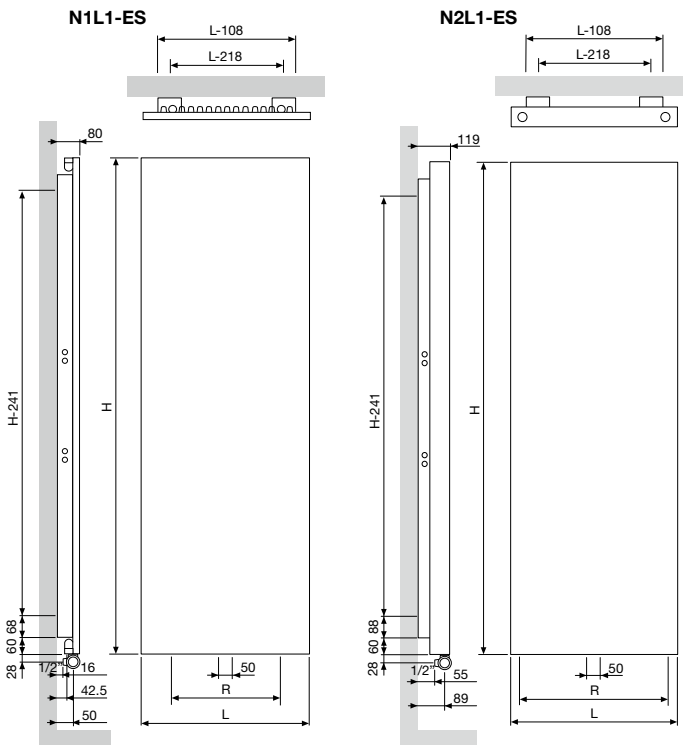

N1L1-ES			
Breedte (L)	520	620	
Hartafstand tussen de onderaansluitingen 18 (R)	300	400	
Hartafstand tussen de ophangingen	L-218	H-241	

N2L1-ES			
Breedte (L)	520	620	
Hartafstand tussen de onderaansluitingen 18 (R)	438	538	
Hartafstand tussen de ophangingen	L-218	H-241	