

NIVA SOFT VERTICAAL (NS1L1, NS2L1)



TYPES

- Enkel (NS1L1) en dubbel (NS2L1)

KLEUREN

- Standaardkleur S600 (witte fijn structuurlak)
- Niet verkrijgbaar in kleuren Gloss White en Jet Black
- Uitgebreide kleurenkaart zie p. 16

SPECIAAL

- De Niva Soft Verticaal is beschikbaar met een gelakte voorplaat (dwz. stalen plaatradiator + gelakte voorplaat).
- Vlakke voorplaat en afgeronde zijkanten als hedendaagse troef
- Thermostaatkop op deurknophoogte in optie (zie p. 302).

BEVESTIGINGEN

- Muurbevestigingen in de kleur RAL 7016 (antraciet grijs) standaard. Ook in optie verkrijgbaar in de kleur S600 (zie p. 62).

TECHNISCH

- Elektrisch weerstandsgelast (onzichtbare lasnaden) en rolnaadgelast
- KTL-grondlaag, poedercoating
- Standaardwerkdruk: 10 bar
- Maximale bedrijfstemperatuur: 110°C

ELEKTRISCH (zie hoofdstuk elektrische radiatoren)

- ✗ Zuiver elektrische radiator in de fabriek vorgevuld
- ✗ Gemengde radiator

TECHNISCHE TEKENINGEN

- Zie p. 68

AANSLUITING

- ✗ Eénpuntsaansluiting voor éénpijpsysteem
- ✗ Eénpuntsaansluiting voor tweepijpsysteem
- ✓ Tweepuntsaansluiting voor éénpijpsysteem (aansluiting via de middenaansluiting) (zie p. 300)
- ✓ Tweepuntsaansluiting voor tweepijpsysteem (standaard) (zie p. 300)
- ✓ Geïntegreerd ventiel (**meerprijs €102**) (zie p. 302)



OVER NIVA SOFT VERTICAAL

Pure klasse in al haar creativiteit

De Niva in al zijn compacte, gestyleerde eenvoud, maar nu in een uitvoering met zacht afgeronde zijkanten. Een designradiator die uitstekend tot zijn recht komt zowel in een minimalistisch interieur als in een eigentijdse retro-omgeving. Leverbaar met thermostaatkop op deurknophoogte.

AANBEVOLEN AANSLUITING GEÏNTEGREERD VENTIEL (0098)

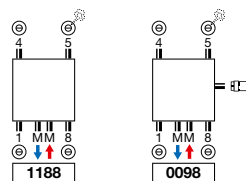

Andere aansluitmogelijkheden, zie p. 65

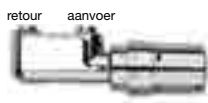

art. nr. 118210300000099
prijs € 155
Koppelingen, zie p. 313

AANBEVOLEN VOOR BADKAMER IN OPTIE



handdoekbeugel (aluminium)
NS1L1 art. nr. 118323900000000
prijs € 151

NS2L1 art. nr. 118324000000000
prijs € 151

Andere accessoires, zie p. 63



art. nr. 118230100000099
prijs € 104
Koppelingen, zie p. 313



HOE NIVA SOFT BESTELLEN

Leveringstermijn 15 - 30 werkdagen
(zonder transportduur)

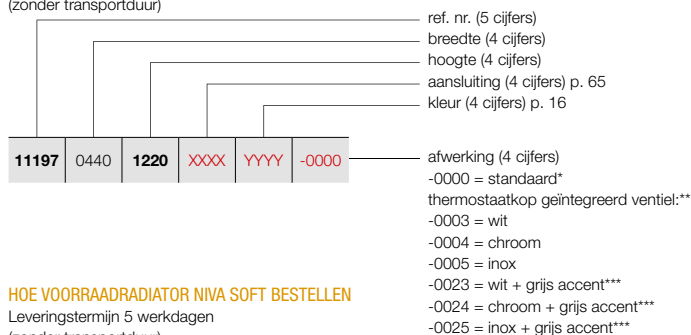

HOE VOORRAADRADIATOR NIVA SOFT BESTELLEN

Leveringstermijn 5 werkdagen
(zonder transportduur)

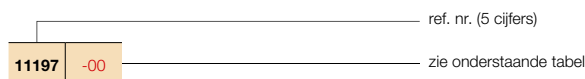

NIVA SOFT VERTICAAL (NS1L1, NS2L1)



NS1L1





NS2L1

* zonder geïntegreerd ventiel
** steeds aansluiting 0098
*** enkel bij kleur S600

BESTELCODE MAATWERK NIVA SOFT VERTICAAL	TECHNISCHE GEGEVENS									STANDAARDKLEUR		ANDERE KLEUREN					
	buizen	breedte (L mm)	hoogte (H mm)	75/65/20 (Watt)	55/45/20 (Watt)	n-exp.	gewicht (kg)	inhoud (l)	el. weerst. (Watt)	prijs S600	verkorte ref. nr. S600 voorraad	prijs kleur					
REF. NR. NIVA SOFT VERTICAAL NS1L1 : 11197																	
11197	0440	1220	XXXX	YYYY	-0000	-	440	1220	645	337	1,27	18,10	2,55	-	368	11197-06	423
		1820				-	440	1820	934	486	1,28	27,35	3,70	-	428	11197-07	492
		2020				-	440	2020	1023	532	1,28	30,20	4,00	-	454	11197-08	522
		2220				-	440	2220	1070	559	1,27	33,20	4,50	-	492	-	566
11197	0540	1220	XXXX	YYYY	-0000	-	540	1220	815	424	1,28	21,97	3,32	-	415	11197-04	477
		1820				-	540	1820	1128	587	1,28	33,67	4,61	-	482	11197-01	554
		2020				-	540	2020	1257	654	1,28	37,12	5,05	-	511	11197-05	588
		2220				-	540	2220	1310	681	1,28	40,88	5,57	-	554	-	637
11197	0640	1220	XXXX	YYYY	-0000	-	640	1220	985	510	1,29	25,83	3,85	-	432	11197-09	497
		1820				-	640	1820	1322	687	1,28	39,98	5,52	-	501	11197-02	576
		2020				-	640	2020	1490	775	1,28	44,03	6,10	-	533	11197-03	613
		2220				-	640	2220	1550	806	1,28	48,57	6,63	-	578	-	665
11197	0740	1820	XXXX	YYYY	-0000	-	740	1820	1515	784	1,29	46,30	6,43	-	523	11197-10	601
		2020				-	740	2020	1724	897	1,28	50,95	7,15	-	556	11197-11	639
		2220				-	740	2220	1790	926	1,29	56,25	7,70	-	605	-	696
REF. NR. NIVA SOFT VERTICAAL NS2L1 : 11198																	
11198	0440	1220	XXXX	YYYY	-0000	-	440	1220	988	506	1,31	28,40	4,90	-	552	11198-06	635
		1820				-	440	1820	1330	681	1,31	42,23	7,28	-	641	11198-08	737
		2020				-	440	2020	1438	736	1,31	46,75	8,00	-	666	11198-09	766
		2220				-	440	2220	1543	823	1,23	51,40	8,90	-	710	-	817
11198	0540	1220	XXXX	YYYY	-0000	-	540	1220	1213	621	1,31	36,83	6,48	-	621	11198-10	714
		1820				-	540	1820	1633	836	1,31	51,68	9,07	-	722	11198-01	830
		2020				-	540	2020	1764	903	1,31	57,23	10,00	-	750	11198-02	863
		2220				-	540	2220	1893	995	1,26	62,73	11,00	-	799	-	919
11198	0640	1220	XXXX	YYYY	-0000	-	640	1220	1437	732	1,32	38,17	7,02	-	646	11198-07	743
		1820				-	640	1820	1935	991	1,31	61,14	10,86	-	750	11198-03	863
		2020				-	640	2020	2091	1071	1,31	67,72	12,00	-	782	11198-04	899
		2220				-	640	2220	2243	1160	1,29	74,07	13,10	-	833	-	958
11198	0740	1820	XXXX	YYYY	-0000	-	740	1820	2237	1146	1,31	70,60	12,65	-	782	11198-11	899
		2020				-	740	2020	2417	1238	1,31	78,20	14,00	-	816	11198-05	938
		2220				-	740	2220	2594	1322	1,32	85,40	15,20	-	872	-	1003

CE 09 conform EN442-1: radiatoren en convectoren







Voor de warmteafgiftes van andere regimes, kijkt u op p. 308 (correctiefactoren)
Prijzen in euro (excl. BTW)

BEVESTIGINGEN		HOOGTE RADIATOR	KLEUR	ART. NR.	€
N1L1 / N1L1-ES / NS1L1*					
MUURBEVESTIGING		1220 mm	S600	118710411000600	122
		1820 mm	S600	118710417000600	122
		2020 mm	S600	118710419000600	122
		2220 mm	S600	118710421000600	122
N2L1 / N2L1-ES / NS2L1					
MUURBEVESTIGING		1220 mm	S600	118710511000600	122
		1820 mm	S600	118710517000600	122
		2020 mm	S600	118710519000600	122
		2220 mm	S600	118710521000600	122
NH1L1					
MUURBEVESTIGING		450 mm	S600	118710204000600	40
		550 mm	S600	118710205000600	40
		650 mm	S600	118710206000600	40
		950 mm	S600	118710209000600	40
NH2L1 / NH2L2					
MUURBEVESTIGING		550 mm	S600	118710305000600	40
		650 mm	S600	118710306000600	40
		950 mm	S600	118710309000600	40

* niet beschikbaar voor NS1L1 met geïntegreerd ventiel

ACCESSOIRES	BREEDTE HANDDOEKBEUGEL	KLEUR	ART. NR.	€
KORTE BEUGEL  <ul style="list-style-type: none"> • N1L1 / N1L1-ES: d = 66,5 mm; a = 56,5 mm • NS1L1: d = 68 mm; a = 58 mm • N2L1 / N2L1-ES: d = 59,5 mm; a = 49,5 mm • NS2L1: d = 58 mm; a = 48 mm 	N1L1 / N1L1-ES / NS1L1			
	240 mm	WIT	11837100000600	108
	240 mm	ZWART	11837100000300	108
	240 mm	DUIFBLAUW	11837100000601	108
	N2L1 / N2L1-ES / NS2L1			
	240 mm	WIT	11837200000600	108
	240 mm	ZWART	11837200000300	108
	240 mm	DUIFBLAUW	11837200000601	108
	LANGE BEUGEL  <ul style="list-style-type: none"> • N1L1 / N1L1-ES: d = 66,5 mm; a = 56,5 mm • NS1L1: d = 68 mm; a = 58 mm • N2L1 / N2L1-ES: d = 59,5 mm; a = 49,5 mm • NS2L1: d = 58 mm; a = 48 mm 	N1L1 / N1L1-ES / NS1L1		
440 mm		WIT	118371100000600	108
440 mm		ZWART	118371100000300	108
440 mm		DUIFBLAUW	118371100000601	108
N2L1 / N2L1-ES / NS2L1				
440 mm		WIT	118372100000600	108
440 mm		ZWART	118372100000300	108
440 mm		DUIFBLAUW	118372100000601	108
RECHTHOEK BEUGEL  <ul style="list-style-type: none"> • N1L1 / N1L1-ES: d = 66,5 mm; a = 56,5 mm • NS1L1: d = 68 mm; a = 58 mm • N2L1 / N2L1-ES: d = 59,5 mm; a = 49,5 mm • NS2L1: d = 58 mm; a = 48 mm 		N1L1 / N1L1-ES / NS1L1		
	286 x 110 mm	WIT	118371200000600	139
	286 x 110 mm	ZWART	118371200000300	139
	286 x 110 mm	DUIFBLAUW	118371200000601	139
	N2L1 / N2L1-ES / NS2L1			
	286 x 110 mm	WIT	118372200000600	139
	286 x 110 mm	ZWART	118372200000300	139
	286 x 110 mm	DUIFBLAUW	118372200000601	139
	VIERKANT BEUGEL  <ul style="list-style-type: none"> • N1L1 / N1L1-ES: d = 66,5 mm; a = 56,5 mm • NS1L1: d = 68 mm; a = 58 mm • N2L1 / N2L1-ES: d = 59,5 mm; a = 49,5 mm • NS2L1: d = 58 mm; a = 48 mm 	N1L1 / N1L1-ES / NS1L1		
240 x 240 mm		WIT	118371300000600	139
240 x 240 mm		ZWART	118371300000300	139
240 x 240 mm		DUIFBLAUW	118371300000601	139
N2L1 / N2L1-ES / NS2L1				
240 x 240 mm		WIT	118372300000600	139
240 x 240 mm		ZWART	118372300000300	139
240 x 240 mm		DUIFBLAUW	118372300000601	139

d = afstand voorkant accessoire tot voorkant radiator
a = afstand accessoire tot radiator
uit voorraad leverbaar

ACCESSOIRES	BREEDTE RADIATOR	KLEUR	ART. NR.	€	
N1L1 / N1L1-ES					
HANDDOEKBEUGEL		420 mm	CHROOM	118321300000099	166
		520 mm	CHROOM	118321400000099	166
		520 mm	INOX/RVS	118321400009993	166
		620 mm	CHROOM	118321500000099	166
		620 mm	INOX/RVS	118321500009993	166
		720 mm	CHROOM	118321600000099	166
• h = 25 mm; b = 440, 540, 640, 740 mm; d = 73 mm; a = 57 mm					
N2L1 / N2L1-ES					
HANDDOEKBEUGEL		420 mm	CHROOM	118321800000099	166
		520 mm	CHROOM	118321900000099	166
		520 mm	INOX/RVS	118321900009993	166
		620 mm	CHROOM	118322000000099	166
		620 mm	INOX/RVS	118322000009993	166
		720 mm	CHROOM	118322100000099	166
• h = 25 mm; b = 440, 540, 640, 740 mm; d = 73 mm; a = 57 mm					
NH1L1 / NH2L1 / NH2L2					
HANDDOEKBEUGEL			CHROOM	118321700000099	166
• h = 25 mm; b = 740 mm (zelf in te korten); d = 73 mm; a = 57 mm					
N1L1 / N1L1-ES / NS1L1					
HANDDOEKBEUGEL			ALUMINIUM	118323900000000	151
			KOPER 	118323900000029	161
• Handdoekbeugel in geanodiseerd aluminium • h = 55 mm; b = 326 mm; d = 57 mm; a = 51 mm					
N2L1 / N2L1-ES / NS2L1					
HANDDOEKBEUGEL			ALUMINIUM	118324000000000	151
			KOPER 	118324000000029	161
• Handdoekbeugel in geanodiseerd aluminium • h = 55 mm; b = 326 mm; d = 57 mm; a = 51 mm					

d = afstand voorkant accessoire tot voorkant radiator

a = afstand accessoire tot radiator

uit voorraad leverbaar

NIVA LAK VERTICAAL: N1L1 / N2L1

NIVA INOX VERTICAAL: N1L1-ES / N2L1-ES

NIVA SOFT VERTICAAL: NS1L1 / NS2L1 (zonder geïntegreerd ventiel)

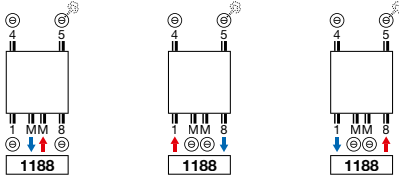

- **Opmerking:** MM met aanvoer rechts.

NIVA SOFT VERTICAAL: NS1L1 / NS2L1
GEÏNTEGREERD VENTIEL

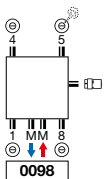

- **Meerprijs:** €102 (zie p. 302)
- **Opmerking:** MM met aanvoer rechts (op deze aansluiting bevindt zich op de achterzijde een stijgbuis).

NIVA LAK HORIZONTAAL: NH1L1 / NH2L1 / NH2L2

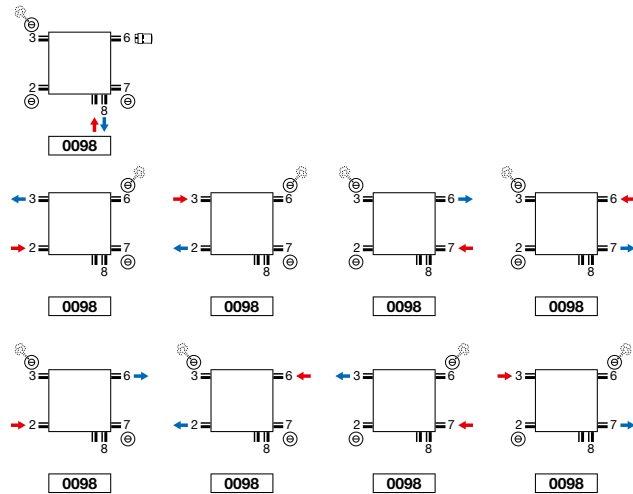

- **Geïntegreerd ventiel:** geen meerprijs (zie p. 302)
- **Thermostaatkop** enkel te gebruiken bij aansluiting op het ventiel (aanvoer links, retour rechts). Andere aansluitingen, vb. 23, thermostaatkop uit de aansluiting 6 nemen. Hier is wel de mogelijkheid om aanvoer en retour te wisselen.

Opmerking: het aansluiten van de radiator kan enkel volgens de getoonde aansluiticonen. Voor elke andere aansluitwijze nemen wij geen verantwoordelijkheid.

NIVA SOFT VERTICAAL (NS1L1, NS2L1)

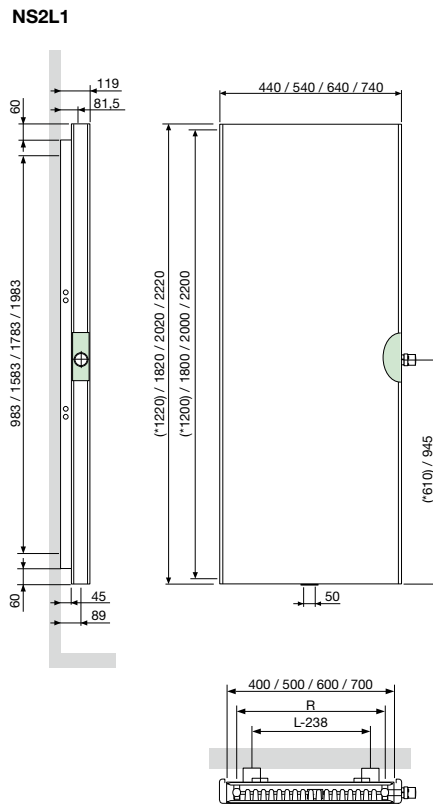
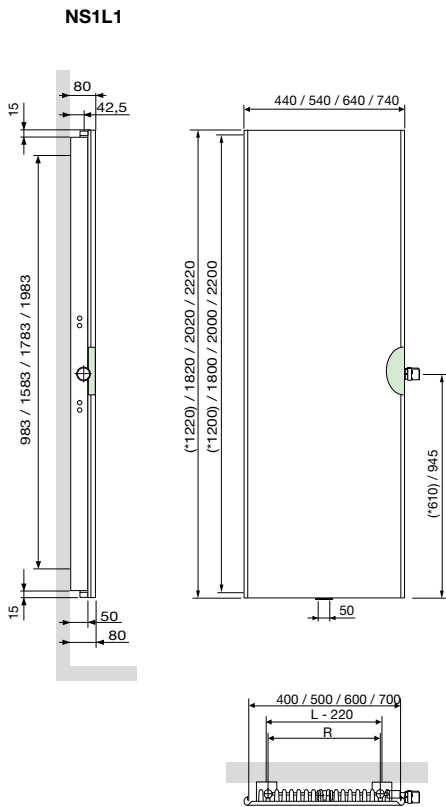
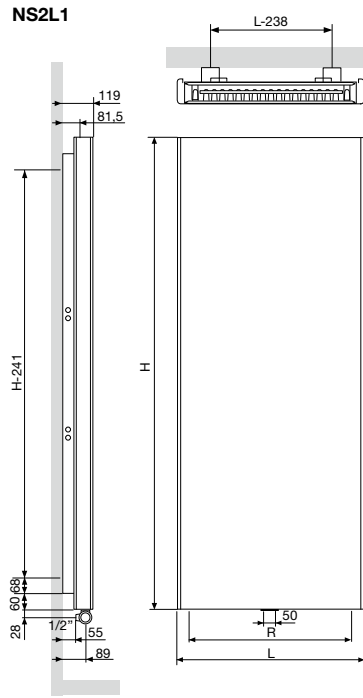
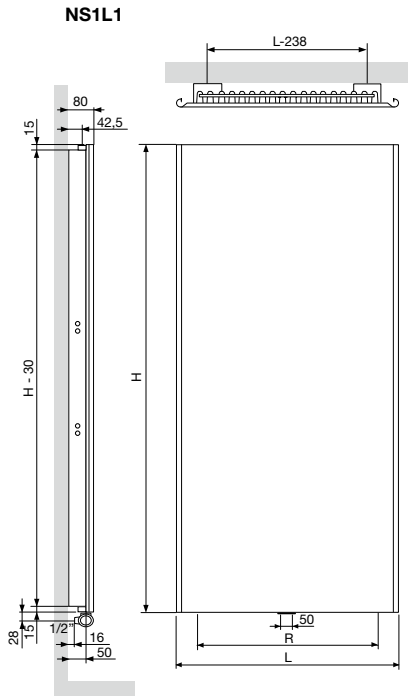

NS1L1				
Breedte (L)	440	540	640	740
Hartafstand tussen de onderaansluitingen 18 (R)	200	300	400	500
Hartafstand tussen de ophangingen	L-238	H-241		

NS2L1				
Breedte (L)	440	540	640	740
Hartafstand tussen de onderaansluitingen 18 (R)	338	438	538	638
Hartafstand tussen de ophangingen	L-238	H-241		