

CARRÉ VERTICAAL (CPVN2-ZB)



TYPES

- Twee rijen buizen (CPVN2-ZB)

BUIZEN

- Verticaal, vierkant 25 x 25 mm

COLLECTOREN

- Horizontaal, rond Ø 35 mm

KLEUREN

- Standaardkleur wit RAL 9016
- Niet verkrijgbaar in kleur Gloss White
- Uitgebreide kleurenkaart zie p. 16

BEVESTIGINGEN

- Muurbevestigingen standaard
- CPVN2-ZB ook verkrijgbaar als vrijstaande opstelling, zie p. 88

TECHNISCH

- Weerstandsgelast (onzichtbare lasnaden)
- KTL-grondlaag, poedercoating
- Standaardwerkdruk: 10 bar
- Maximale bedrijfstemperatuur: 110°C

ELEKTRISCH (zie hoofdstuk elektrische radiatoren)

- ✗ Zuiver elektrische radiator in de fabriek voorgevuld
- ✗ Gemengde radiator

TECHNISCHE TEKENINGEN

- Zie p. 90

AANSLUITING

- ✓ Eénpuntsaansluiting voor éénpijpsysteem (radiator speciaal te bestellen) (zie p. 301)
- ✓ Eénpuntsaansluiting voor tweepijpsysteem (radiator speciaal te bestellen) (zie p. 301)
- ✓ Tweepuntsaansluiting voor éénpijpsysteem (aansluiting via de middenaansluiting) (zie p. 300)
- ✓ Tweepuntsaansluiting voor tweepijpsysteem (standaard) (zie p. 300)
- ✗ Geïntegreerd ventiel

OVER CARRÉ VERTICAAL

Topdesign met dubbele warmtecapaciteit

De strakke, vlakke look van de Carré Plus, voorzien van een dubbele buizenrij voor een maximale warmteafgifte. De Carré Verticaal designradiator blijft in alles zijn tijdloze, functionele zelf, maar garandeert door die extra capaciteit ook in grotere ruimten een optimaal rendement.

AANBEVOLEN AANSLUITING (1188)

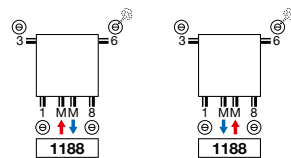

Andere aansluitmogelijkheden, zie p. 89



art. nr. 118210300000099

prijs € 155

Koppelingen, zie p. 313

AANBEVOLEN VOOR BADKAMER IN OPTIE



handdoekbeugel recht (chrom)

art. nr. 118320700000099

prijs € 166

Andere accessoires, zie p. 88



HOE CARRÉ VERTICAAL BESTELLEN

Leveringstermijn 15 - 30 werkdagen
(zonder transportduur)

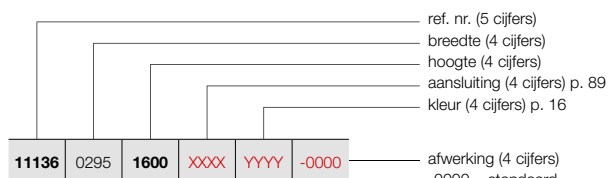

VRIJSTAANDE OPSTELLING (CPVN2-ZB)

Zie p. 88 voor extra toebehoren.

HOE VOORRAADRADIATOR CARRÉ VERTICAAL BESTELLEN

Leveringstermijn 5 werkdagen
(zonder transportduur)

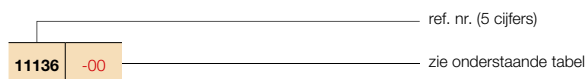

CARRÉ VERTICAAL (CPVN2-ZB)



CPVN2-ZB

BESTELCODE MAATWERK CARRÉ VERTICAAL	TECHNISCHE GEGEVENS									STANDAARDKLEUR		ANDERE KLEUREN					
	buizen	breedte (L mm)	hoogte (H mm)	75/65/20 (Watt)	55/45/20 (Watt)	n-exp.	gewicht (kg)	inhoud (l)	el. weerst. (Watt)	prijs RAL 9016	verkorte ref. nr. RAL 9016 voorraad	prijs kleur					
REF. NR. CARRÉ VERTICAAL CPVN2-ZB : 11136																	
11136	0295	1600	XXXX	YYYY	-0000	10	295	1600	1062	533	1,35	30,20	15,80	-	594	-	683
		1800				10	295	1800	1174	589	1,35	33,80	17,90	-	643	-	739
		2000				10	295	2000	1279	642	1,35	37,30	20,10	-	693	-	797
		2200				10	295	2200	1377	691	1,35	40,60	21,30	-	739	-	850
		2400				10	295	2400	1469	737	1,35	43,80	22,60	-	784	-	902
		2600				10	295	2600	1555	780	1,35	47,10	23,90	-	829	-	953
		2800				10	295	2800	1635	820	1,35	50,30	25,10	-	872	-	1003
		3000				10	295	3000	1709	858	1,35	53,60	26,40	-	914	-	1051
11136	0355	1600	XXXX	YYYY	-0000	12	355	1600	1275	640	1,35	36,24	18,96	-	712	-	819
		1800				12	355	1800	1409	707	1,35	40,56	21,48	-	773	-	889
		2000				12	355	2000	1534	770	1,35	44,76	24,12	-	830	-	955
		2200				12	355	2200	1652	829	1,35	48,72	25,56	-	886	-	1019
		2400				12	355	2400	1763	885	1,35	52,56	27,12	-	941	-	1082
		2600				12	355	2600	1866	936	1,35	56,52	28,68	-	994	-	1143
		2800				12	355	2800	1962	984	1,35	60,36	30,12	-	1046	-	1203
		3000				12	355	3000	2050	1029	1,35	64,32	31,68	-	1098	-	1263
11136	0415	1600	XXXX	YYYY	-0000	14	415	1600	1487	746	1,35	42,28	22,12	-	832	-	957
		1800				14	415	1800	1643	824	1,35	47,32	25,06	-	901	11136-02	1036
		2000				14	415	2000	1790	898	1,35	52,22	28,14	-	970	11136-01	1116
		2200				14	415	2200	1928	967	1,35	56,84	29,82	-	1035	-	1190
		2400				14	415	2400	2057	1032	1,35	61,32	31,64	-	1098	-	1263
		2600				14	415	2600	2177	1092	1,35	65,94	33,46	-	1160	-	1334
		2800				14	415	2800	2289	1149	1,35	70,42	35,14	-	1221	-	1404
		3000				14	415	3000	2392	1200	1,35	75,04	36,96	-	1280	-	1472
11136	0475	1600	XXXX	YYYY	-0000	16	475	1600	1700	853	1,35	48,32	25,28	-	950	-	1093
		1800				16	475	1800	1878	942	1,35	54,08	28,64	-	1030	-	1185
		2000				16	475	2000	2046	1027	1,35	59,68	32,16	-	1107	-	1273
		2200				16	475	2200	2203	1105	1,35	64,96	34,08	-	1182	-	1359
		2400				16	475	2400	2351	1180	1,35	70,08	36,16	-	1254	-	1442
		2600				16	475	2600	2488	1248	1,35	75,36	38,24	-	1326	-	1525
		2800				16	475	2800	2616	1313	1,35	80,48	40,16	-	1395	-	1604
		3000				16	475	3000	2734	1372	1,35	85,76	42,24	-	1462	-	1681
11136	0535	1600	XXXX	YYYY	-0000	18	535	1600	1912	959	1,35	54,36	28,44	-	1069	-	1229
		1800				18	535	1800	2113	1060	1,35	60,84	32,22	-	1158	11136-03	1332
		2000				18	535	2000	2301	1155	1,35	67,14	36,18	-	1246	11136-07	1433
		2200				18	535	2200	2479	1244	1,35	73,08	38,34	-	1330	-	1530
		2400				18	535	2400	2644	1327	1,35	78,84	40,68	-	1411	-	1623
		2600				18	535	2600	2799	1404	1,35	84,78	43,02	-	1491	-	1715
		2800				18	535	2800	2942	1476	1,35	90,54	45,18	-	1570	-	1806
		3000				18	535	3000	3075	1543	1,35	96,48	47,52	-	1645	-	1892

CE 05 conform EN442-1: radiatoren en convectoren

Voor de warmteafgiftes van andere regimes, kijkt u op p. 308 (correctiefactoren)
Prijzen in euro (excl. BTW)

CARRÉ VERTICAAL (CPVN2-ZB)

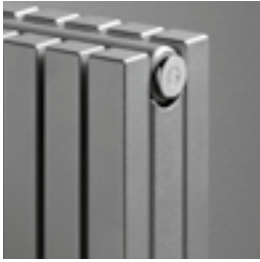

CPVN2-ZB

HOE CARRÉ VERTICAAL BESTELLEN

Leveringstermijn 15 - 30 werkdagen
(zonder transportduur)

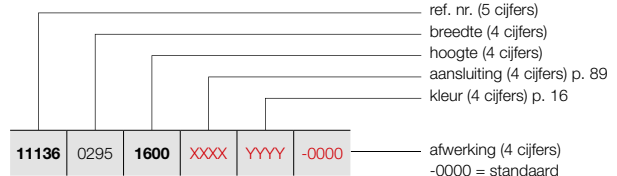

VRIJSTAANDE OPSTELLING (CPVN2-ZB)

Zie p. 88 voor extra toebehoren.

HOE VOORRAADRADIATOR CARRÉ VERTICAAL BESTELLEN

Leveringstermijn 5 werkdagen
(zonder transportduur)

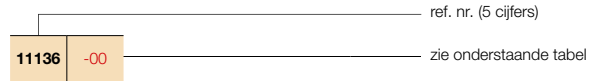

BESTELCODE MAATWERK CARRÉ VERTICAAL							TECHNISCHE GEGEVENS						STANDAARDKLEUR		ANDERE KLEUREN		
REF. NR.	BREEDTE (L mm)	HOOGTE (H mm)	75/65/20 (Watt)	55/45/20 (Watt)	n-exp.	gewicht (kg)	inhoud (l)	el. weerst. (Watt)	prijs RAL 9016	verkorte ref. nr. RAL 9016 voorraad	prijs kleur						
REF. NR. CARRÉ VERTICAAL CPVN2-ZB : 11136																	
11136	0595	1600	XXXX	YYYY	-0000	20	595	1600	2125	1066	1,35	60,40	31,60	-	1187	-	1365
		1800				20	595	1800	2348	1178	1,35	67,60	35,80	-	1288	11136-04	1481
		2000				20	595	2000	2557	1283	1,35	74,60	40,20	-	1384	11136-05	1592
		2200				20	595	2200	2754	1382	1,35	81,20	42,60	-	1478	-	1700
		2400				20	595	2400	2938	1474	1,35	87,60	45,20	-	1568	-	1803
		2600				20	595	2600	3110	1561	1,35	94,20	47,80	-	1658	-	1907
		2800				20	595	2800	3269	1640	1,35	100,60	50,20	-	1744	-	2006
		3000				20	595	3000	3417	1715	1,35	107,20	52,80	-	1829	-	2103
11136	0655	1600	XXXX	YYYY	-0000	22	655	1600	2337	1173	1,35	66,44	34,76	-	1307	-	1503
		1800				22	655	1800	2582	1296	1,35	74,36	39,38	-	1416	-	1628
		2000				22	655	2000	2812	1411	1,35	82,06	44,22	-	1523	11136-13	1751
		2200				22	655	2200	3029	1520	1,35	89,32	46,86	-	1626	-	1870
		2400				22	655	2400	3232	1622	1,35	96,36	49,72	-	1725	-	1984
		2600				22	655	2600	3421	1717	1,35	103,62	52,58	-	1822	-	2095
		2800				22	655	2800	3596	1804	1,35	110,66	55,22	-	1918	-	2206
		3000				22	655	3000	3759	1886	1,35	117,92	58,08	-	2011	-	2313
11136	0715	1600	XXXX	YYYY	-0000	24	715	1600	2550	1280	1,35	72,48	37,92	-	1426	-	1640
		1800				24	715	1800	2817	1413	1,35	81,12	42,96	-	1544	-	1776
		2000				24	715	2000	3069	1540	1,35	89,52	48,24	-	1662	-	1911
		2200				24	715	2200	3305	1658	1,35	97,44	51,12	-	1773	-	2039
		2400				24	715	2400	3526	1769	1,35	105,12	54,24	-	1882	-	2164
		2600				24	715	2600	3732	1873	1,35	113,04	57,36	-	1989	-	2287
		2800				24	715	2800	3923	1968	1,35	120,72	60,24	-	2093	-	2407
		3000				24	715	3000	4101	2058	1,35	128,64	63,36	-	2194	-	2523
11136	0775	1600	XXXX	YYYY	-0000	26	775	1600	2762	1386	1,35	78,52	41,08	-	1544	-	1776
		1800				26	775	1800	3052	1531	1,35	87,88	46,54	-	1674	-	1925
		2000				26	775	2000	3324	1668	1,35	96,98	52,26	-	1800	-	2070
		2200				26	775	2200	3580	1796	1,35	105,56	55,38	-	1922	-	2210
		2400				26	775	2400	3820	1917	1,35	113,88	58,76	-	2040	-	2346
		2600				26	775	2600	4043	2029	1,35	122,46	62,14	-	2154	-	2477
		2800				26	775	2800	4250	2133	1,35	130,78	65,26	-	2267	-	2607
		3000				26	775	3000	4442	2229	1,35	139,36	68,64	-	2376	-	2732
11136	0895	1600	XXXX	YYYY	-0000	30	895	1600	3187	1599	1,35	90,60	47,40	-	1782	-	2049
		1800				30	895	1800	3521	1767	1,35	101,40	53,70	-	1931	-	2221
		2000				30	895	2000	3836	1925	1,35	111,90	60,30	-	2077	11136-19	2389
		2200				30	895	2200	4131	2073	1,35	121,80	63,90	-	2216	-	2548
		2400				30	895	2400	4407	2211	1,35	131,40	67,80	-	2354	-	2707
		2600				30	895	2600	4665	2341	1,35	141,30	71,70	-	2486	-	2859

CE₀₅ conform EN442-1: radiatoren en convectoren

Voor de warmteafgifte van andere regimes, kijkt u op p. 308 (correctiefactoren)
Prijzen in euro (excl. BTW)

CARRÉ VRIJSTAANDE OPSTELLING

IN OPTIE

ACCESSOIRES		KLEUR	ART. NR.	€
VRIJSTAANDE OPSTELLING		CPVN2-ZB		
		RAL 9016	*	62
		KLEUR	*	71

- vrijstaande radiatoren in de kleur RAL 9016 en Pergamon: 1 aparte zijbevestiging, 2 voeten (H=150 mm) en 2 rosetten in de betreffende kleur.
- vrijstaande radiatoren in de overige kleuren: 1 aparte zijbevestiging, 2 voeten (H=150 mm) in de kleur van de radiator en 2 verchroomde rosetten.
- Gelieve bij bestelling **code -0001** aan te geven bij "Afwerking".

CARRÉ ACCESSOIRES

IN OPTIE

ACCESSOIRES	BREEDTE RADIATOR	KLEUR	ART. NR.	€
KNOP VIERKANT	CPVN-PLUS / CPVN2-ZB / CPHN1-RO / CPHN2-RO / CB / CR-O / CR-A			
		CHROOM	118350000000099	64
	• h = 24 mm; b = 24 mm; d = 65 mm			
HANDDOEKBEUGEL RECHT	CPVN-PLUS / CPVN2-ZB / CPHN1-RO / CPHN2-RO / CB			
		CHROOM	118320700000099	166
	• h = 24 mm; b = 720 mm (zelf in te korten); d = 66 mm; a = 48 mm			
HANDDOEKBEUGEL ROND	CR-O			
	350 mm	ALUMINIUM	118321000000000	201
	430 mm	ALUMINIUM	118321100000000	201
	• Handdoekbeugel rond CR-O 350 mm; h = 40 mm; b = 518 mm; d = 65 mm; a = 50 mm			
	• Handdoekbeugel rond CR-O 430 mm; h = 40 mm; b = 598 mm; d = 65 mm; a = 50 mm			
HANDDOEKBEUGEL ROND	CR-A			
	244 mm	ALUMINIUM	118320800000000	201
	298 mm	ALUMINIUM	118320900000000	201
	• Handdoekbeugel rond CR-A 244 mm; h = 40 mm; b = 335 mm; d = 65 mm; a = 50 mm			
	• Handdoekbeugel rond CR-A 298 mm; h = 40 mm; b = 386 mm; d = 65 mm; a = 50 mm			

d = afstand voorkant accessoire tot voorkant radiator
a = afstand accessoire tot radiator
uit voorraad leverbaar

CARRÉ PLUS VERTICAAL: CPVN-PLUS (VOORRAAD)
CARRÉ VERTICAAL: CPVN2-ZB (VOORRAAD)

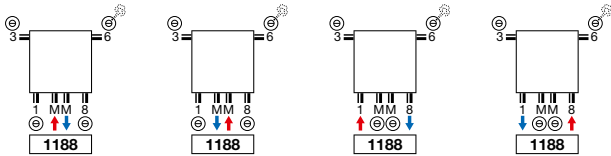

CARRÉ PLUS VERTICAAL: CPVN-PLUS (NIET-VOORRAAD)
CARRÉ VERTICAAL: CPVN2-ZB (NIET-VOORRAAD)

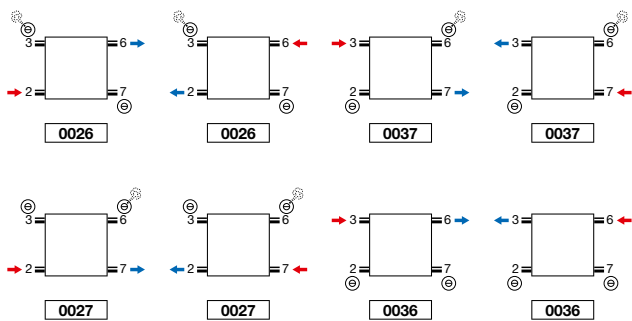
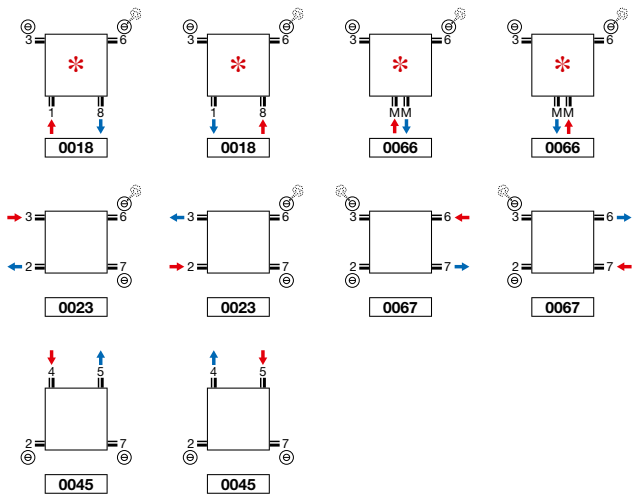

* **Opmerking CPVN-PLUS/CPVN2-ZB 10 buizen: 2/3/6/7 altijd open.**

CARRÉ HALFROND: CR-O
CARRÉ KWARTROND: CR-A

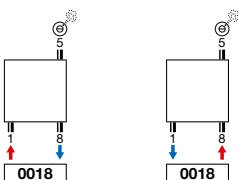

CARRÉ KWARTROND: CR-A



• **De aansluitleidingen moeten loodrecht uit de wand komen!**

CARRÉ HORIZONTAAL: CPHN1-RO / CPHN2-RO

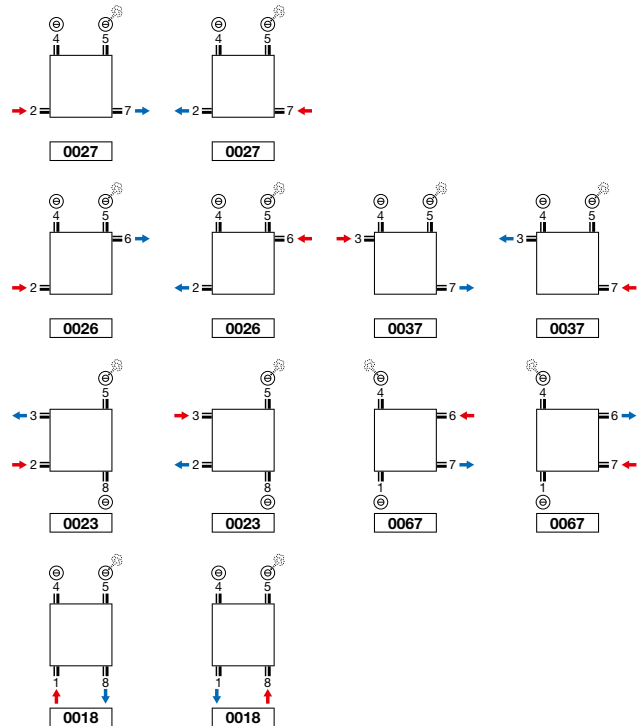

CARRÉ BAD: CB (VOORRAAD) / CB (NIET-VOORRAAD)

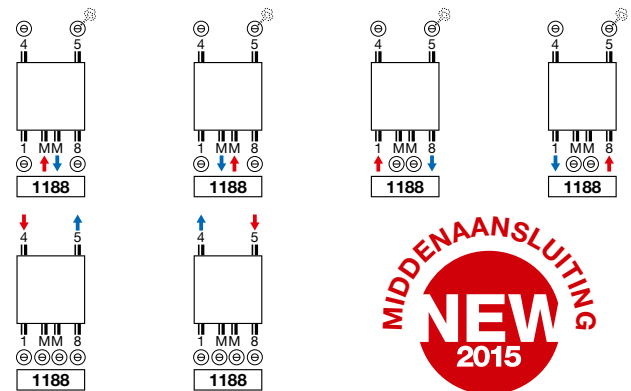

CARRÉ BAD: CB (NIET-VOORRAAD)

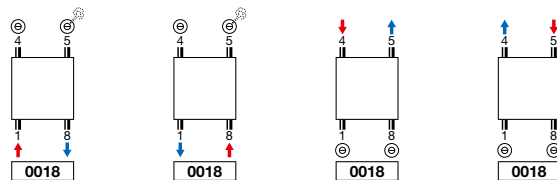

Opmerking: het aansluiten van de radiator kan enkel volgens de getoonde aansluiticonen. Voor elke andere aansluitwijze nemen wij geen verantwoordelijkheid.

CARRÉ PLUS VERTICAAL (CPVN-PLUS)

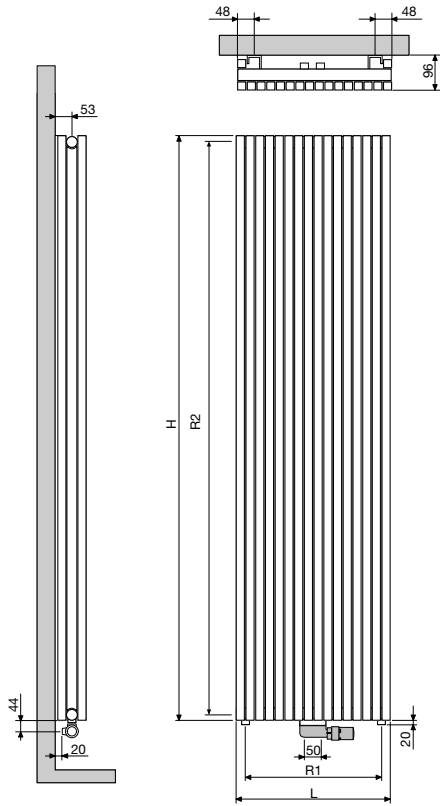

CPVN-PLUS

Aantal buizen	10	12	14	16	18	20	22	26	30
Breedte (L)	295	355	415	475	535	595	655	775	895
Hartafstand tussen de onderaansluitingen 18 (R1)	240	300	360	420	480	540	600	720	840
Hoogte (H)	1400	1600	1800	2000	2200				
Hartafstand tussen de zijaansluitingen 23/67 (R2)	1365	1565	1765	1965	2165				
Hartafstand tussen de ophangingen	L-200	H-290							

CARRÉ VERTICAAL (CPVN2-ZB)

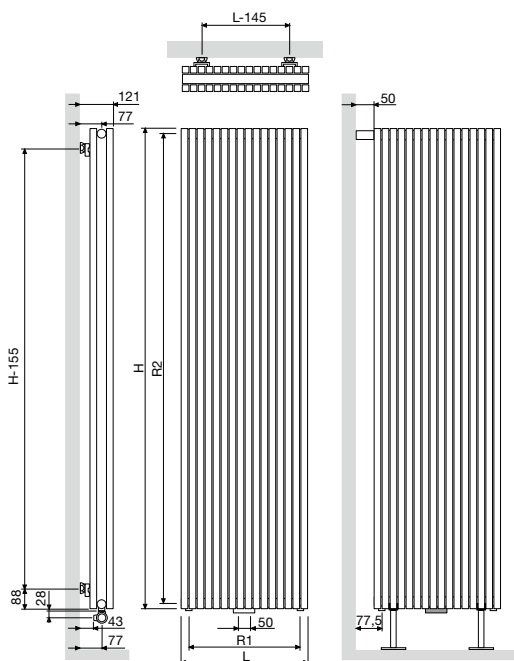

CPVN2-ZB

Aantal buizen	10	12	14	16	18	20	22	26	30
Breedte (L)	295	355	415	475	535	595	655	775	895
Hartafstand tussen de onderaansluitingen 18 (R1)	240	300	360	420	480	540	600	720	840
Hoogte (H)	1400	1600	1800	2000	2200	2400	2600	2800	3000
Hartafstand tussen de zijaansluitingen 23/67 (R2)	1365	1565	1765	1965	2165	2365	2565	2765	2965
Hartafstand tussen de ophangingen	L-145	H-155							